

ALUTECH



Роллетные системы

Каталог для архитекторов
и проектировщиков



Роллетные системы

Каталог для архитекторов и проектировщиков

Уважаемые дамы и господа!

Группа компаний «АЛЮТЕХ» предлагает вашему вниманию каталог для архитекторов и проектировщиков «Роллетные системы „АЛЮТЕХ“».

Каталог демонстрирует, насколько широка область применения роллетных систем. В нем также подробно описаны способы их установки на различных этапах строительства объектов. Мы предлагаем помощь в выборе дизайна и типов монтажа роллет, консультируем по вопросам технического проектирования, расчетов и автоматизации.

Работая вместе, мы создаем невероятно удобные решения, основанные на знаниях, опыте и применении современных технологий. Благодаря этому роллетные системы — гарант надежности и комфорта, универсальное средство обеспечения безопасности на долгие годы.

Добро пожаловать в мир «АЛЮТЕХ»!
Мир вдохновения, комфорта и безопасности



Содержание

1	Что нужно знать о роллетных системах.....	7
1.1	7 аргументов в пользу роллет «АЛЮТЕХ».....	8
1.2	Назначение и функциональные преимущества	10
1.3	Виды и сферы применения роллетных систем	16
1.4	Типовая конструкция роллетной системы	18
1.5	Алгоритм выбора роллетных систем.....	20
2	Оконные и дверные роллеты.....	23
2.1	Роллеты со встроенным коробом серии SB-I/m.....	24
2.1.1	Варианты монтажа: описание и преимущества.....	24
2.1.2	Конструкция встроенного короба	26
2.1.3	Алгоритм определения размеров ниши	28
2.2	Роллеты с наружными защитными коробами	30
2.2.1	Варианты монтажа: описание и преимущества.....	30
2.2.2	Виды и типоразмеры защитных коробов и боковых крышек.....	31
2.2.3	Совмещенные роллеты.....	32
2.3	Роллеты со встроенной антимоскитной системой (АМС)	34
2.3.1	Конструкция роллеты с АМС.....	34
2.3.2	Технические особенности и преимущества	35
2.4	Профили и комплектующие	36
2.5	Варианты управления	42
2.6	Системы запирания.....	45
2.7	Чертежи монтажа роллет со встроенным коробом серии SB-I/m.....	46
2.8	Чертежи монтажа роллет с наружными защитными коробами.....	49
2.9	Чертежи монтажа направляющих шин	53
2.10	Чертежи монтажа систем управления	57
2.11	Узлы заполнения оконных и дверных проемов с роллетами со встроенным коробом. Температурные поля	63

3	Роллетные ворота.....	77
3.1	Назначение и функциональные преимущества	78
3.2	Варианты монтажа	80
3.3	Защитные короба, боковые крышки и комплектующие.....	82
3.4	Профили и комплектующие	84
3.5	Варианты управления. Система безопасности «Чувствительный край»	86
3.6	Системы запирания.....	87
3.7	Чертежи монтажа роллетных ворот.....	88
3.8	Чертежи монтажа направляющих шин	92
4	Роллетные решетки	95
4.1	Назначение и функциональные преимущества	96
4.2	Варианты монтажа	98
4.3	Защитные короба, боковые крышки и комплектующие.....	100
4.4	Профили и комплектующие. Варианты комбинации профилей	102
4.5	Варианты управления. Система безопасности «Чувствительный край»	105
4.6	Системы запирания.....	106
5	О компании	109
6	Приложения.....	117
	Приложение 1. Карта ветровых районов (СНиП 2.01.07).....	118
	Приложение 2. Максимальные размеры закрываемых проемов.....	120
	Приложение 3. Параметры намотки роллетных профилей в короб	123
	Приложение 4. Цветовая карта профилей и комплектующих для роллетных систем....	136
7	Фотогалерея объектов	141



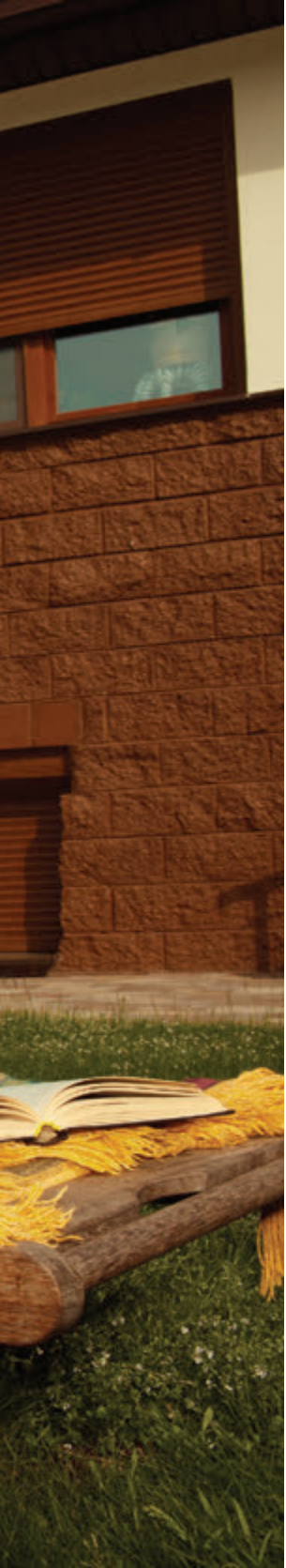

ЧТО НУЖНО ЗНАТЬ О РОЛЛЕТНЫХ СИСТЕМАХ

- 1.1. 7 аргументов в пользу роллет «АЛЮТЕХ»
- 1.2. Назначение и функциональные преимущества
- 1.3. Виды и сферы применения роллетных систем
- 1.4. Типовая конструкция роллетной системы
- 1.5. Алгоритм выбора роллетных систем



1.1

7 АРГУМЕНТОВ В ПОЛЬЗУ РОЛЛЕТ «АЛЮТЕХ»

1 Высокая устойчивость к истиранию

Двухслойное лакокрасочное покрытие роллетных профилей имеет высокую стойкость к истиранию и царапинам и гарантирует привлекательный внешний вид роллет на протяжении более 3,5 лет ежедневной эксплуатации.

2 Равномерность цвета

Все элементы роллетной конструкции «АЛЮТЕХ» — полотно, направляющие шины, защитный короб — независимо от даты производства имеют одинаковый равномерный цвет лакокрасочного покрытия без эффекта «зебры» в полотне.

3 Ветровая устойчивость

«АЛЮТЕХ» предлагает роллеты для любого ветрового района по СНиП 2.01.07 и для любых размеров проемов. Это возможно благодаря широкому ассортименту профилей и комплектующих, а также проведению испытаний на стойкость к ветровым нагрузкам.

4 Оптимальная толщина ленты

Для производства профилей «АЛЮТЕХ» использует алюминиевую ленту строго установленной толщины в зависимости от размера профиля — от 0,28 до 0,49 мм. Это гарантирует высокие прочностные характеристики профилей.

5 Повышенная противовзломная защита

Роллеты из экструдированных профилей сертифицированы на классы противовзломной стойкости P3, P4, P5 согласно ГОСТ Р 52502-2012 и обеспечивают защиту даже самых требовательных объектов — банков, ювелирных салонов.

6 Стабильность производства

«АЛЮТЕХ» гарантирует постоянные геометрические и качественные показатели роллетных профилей и комплектующих независимо от даты их изготовления, включая качественное пенозаполнение и оптимальные параметры намотки.

7 Соответствие высоким стандартам

«АЛЮТЕХ» осуществляет контроль качества на всех стадиях — от поступления сырья до отправки готовых изделий клиенту. Высокое качество продукции проверено в авторитетных организациях разных стран и подтверждено сертификатами и протоколами испытаний.





ПРАКТИЧНЫЕ
ХОЗЯЕВА
ВЫБИРАЮТ
НАС

«АЛЮТЕХ» уже признали
более 40 стран, среди которых
Германия, Великобритания,
Франция, Бельгия, Голландия,
Чехия, Польша

1.2

Назначение и функциональные преимущества

ЭКОНОМИЯ ЭНЕРГИИ

Рациональное использование кондиционеров и обогревателей за счет сохранения прохлады летом и тепла зимой.



ЗАЩИТА ОТ ВЗЛОМА

Обеспечение сохранности имущества, целостности окон и витрин.



ЗАЩИТА ОТ НЕПОГОДЫ

Эффективная защита окон от дождя, снега, града, ветра и пыли. Оторванные ветки или предметы, подхваченные сильным ветром, не повредят окна вашего дома.



ЗАЩИТА ОТ СОЛНЦА

Сохранение комфортной прохлады в жаркие дни, защита штор, мебели и ковровых покрытий от выгорания под воздействием солнечных лучей.

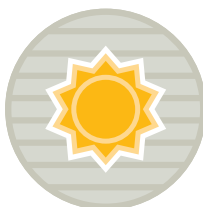

РОЛЛЕТЫ
«АЛЮТЕХ»
МЫ МЕНЯЕМ
ВАШУ ЖИЗНЬ
К ЛУЧШЕМУ

ЗАЩИТА ОТ ШУМА

Снижение уровня посторонних шумов для более эффективной работы и приятного отдыха.



ЗАЩИТА ОТ ПОСТОРОННИХ ВЗГЛЯДОВ

Надежная охрана частной жизни и возможность уединения в собственном доме.



КОМФОРТ

Автоматическое управление одной роллетой или их группой. Возможность управления роллетами, световыми приборами, въездными воротами и т.д.



ДИЗАЙН

Широкий ассортимент профилей и комплектующих. Эксклюзивные цветовые решения. Сочетания с различными архитектурными стилями.





ЭКОНОМИЯ ЭНЕРГИИ

**Роллетные системы «АЛЮТЕХ»
помогают экономить круглый год**

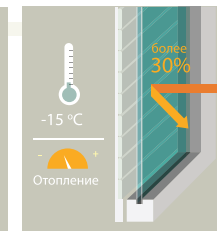
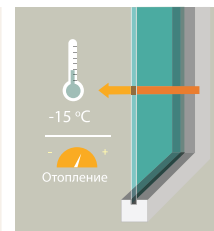
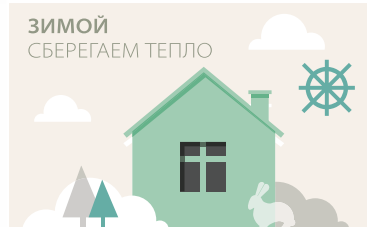

Между окном/дверью и роллетой образуется воздушная прослойка, которая выполняет функцию термоса и сохраняет тепло.

Благодаря такому эффекту роллеты снижают теплопотери через окна на 30% и более. Это подтверждено фактическими испытаниями в международном институте ift Rosenheim* (Германия) по методике европейских стандартов в области энергоэффективности.

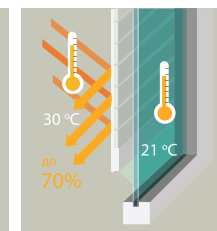
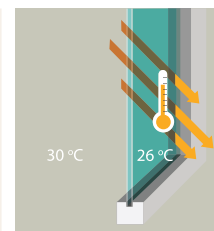
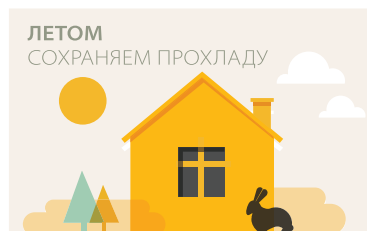









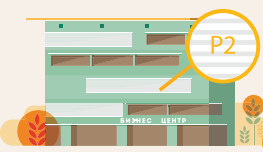

Исследования, проведенные французской организацией SNFPSA**, доказывают, что благодаря роллетам нагрев помещения солнечным теплом сокращается в среднем на 70%, а температура внутри комнаты снижается на 5° C и более.

* ift Rosenheim — это всемирно известный институт тестирования, сертификации и научно-исследовательской деятельности в Германии, который испытывает окна, стекла, фасады, стройматериалы и другие конструкции.
**SNFPSA – Национальный синдикат работников сферы производства ворот, рольставен, солнцезащитных конструкций и смежных отраслей во Франции.

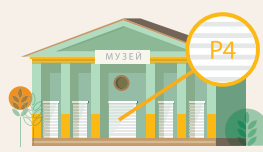
**РОЛЛЕТЫ «АЛЮТЕХ»
МЫ ЭКОНОМИМ
ВАШИ ДЕНЬГИ**

ЗАЩИТА ОТ ВЗЛОМА

Класс устойчивости *	Нагрузка на центр полотна (кг)**
 <p>ПЕННЫЕ ПРОФИЛИ AR/377, AR/39, AR/41, AR/45, AR/40, ARH/40, AR/52, AR/55m, ARH/55, AR/555</p>	 <p>СТРАУС 102 кг (1000 Н)</p>
 <p>ЭКСТРУДИРОВАННЫЙ ПРОФИЛЬ AER42</p>	 <p>КАБАН 153 кг (1500 Н)</p>
 <p>ЭКСТРУДИРОВАННЫЙ ПРОФИЛЬ AER44/S</p>	 <p>ТИГР 204 кг (2000 Н)</p>
 <p>ЭКСТРУДИРОВАННЫЙ ПРОФИЛЬ AER55/S</p>	 <p>ЛИГР 306 кг (3000 Н)</p>
 <p>ЭКСТРУДИРОВАННЫЙ ПРОФИЛЬ ДЛЯ ПРОТИВОВЗЛОМНОЙ СИСТЕМЫ AER55SCR</p>	 <p>КРУПНЫЙ МАРАЛ 357 кг (3500 Н)</p>

Все роллетные системы «АЛЮТЕХ» сертифицированы на класс устойчивости ко взлому P1—P5 в соответствии с ГОСТ Р 52502-2012 и СТБ 51.2.03-2000.

Роллеты «АЛЮТЕХ» из экструдированных профилей P3, P4 и P5 классов устойчивости ко взлому — это отличное решение для объектов с повышенными требованиями к противовзломной стойкости — офисов, магазинов, банков.

«АЛЮТЕХ» — единственный в СНГ производитель, который предлагает противовзломные роллеты класса P5.

РОЛЛЕТЫ «АЛЮТЕХ»
МЫ ОБЕСПЕЧИВАЕМ
НАДЕЖНУЮ ЗАЩИТУ

* Согласно ГОСТ 52502-2012

** Нагрузка указана в Ньютонах и килограммах. Для наглядности приведен вес различных животных.



ВЕТРОВАЯ УСТОЙЧИВОСТЬ

Для правильного выбора роллет обязательно нужно уточнять, на какой ветровой район они рассчитаны. Для этого руководствуются специальными стандартами. В странах СНГ — СНиП 2.01.07 и ГОСТ Р 52502-2012, в странах Европейского союза — EN 13659 и EN 12424.

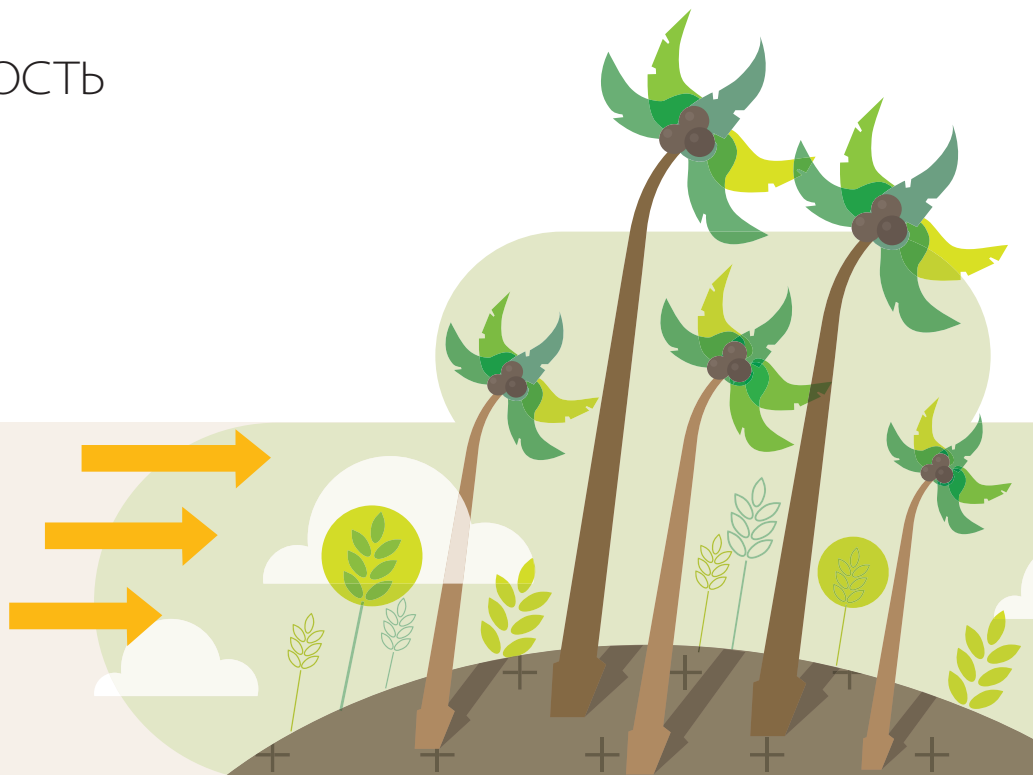

СНиП определяет 8 ветровых районов. В СНГ самыми распространенными являются 1—3 ветровые районы, которым соответствует скорость ветра до 25,2 м/с.

Широкий ассортимент профилей и комплектующих «АЛЮТЕХ» позволяет устанавливать роллеты в любом ветровом районе по СНиП. Правильно подобранные роллеты и сами устоят перед любой стихией, и сохранят целостность окон.

Ветровые районы по СНиП 2.01.07	1а	1	2	3	4	5	6	7
Давление, Па	170	230	300	380	480	600	730	850
Скорость ветра, м/с	16,8	19,5	22,3	25,2	28,3	31,6	34,9	37,7

Для стран Евросоюза в соответствии с EN 13659 предусмотрено шесть ветровых классов с присущим им ветровым давлением.

Ветровые районы по EN 13659	1	2	3	4	5	6
Давление, Па	75	100	150	250	400	600
Скорость ветра, м/с	11,2	12,8	15,8	20,4	25,9	31,6

ВЕТРОВАЯ УСТОЙЧИВОСТЬ



ОЧЕНЬ ВАЖНО!

При выборе профилей для роллеты учитывать не только размер проема, но и ветровой район (класс ветрового сопротивления). Это необходимо в связи с тем, что один и тот же роллетный профиль в разных ветровых районах может устанавливаться на различные по ширине проемы.

«АЛЮТЕХ» — единственный в СНГ производитель роллетных систем, который проводит испытания всех изделий на стойкость к ветровым нагрузкам на собственном современном оборудовании — ветровом стенде KS PC производства Германии.

Технические характеристики стенда

Габариты: ширина — 6000 мм, высота — 4000 мм.

Максимальное давление воздуха — 8000 Па.

Максимальный расход воздуха — 300 м³/ч.

Стенд управляется с помощью компьютера. Специализированное программное обеспечение позволяет устанавливать параметры испытательных нагрузок и регистрировать изменения роллеты при различных значениях давления.



РОЛЛЕТЫ «АЛЮТЕХ»
ДЕЛАЕМ ПОГОДУ
В ДОМЕ



* дБ - акустический децибел (уровень шума с учетом особенностей человеческого восприятия).

ЗАЩИТА ОТ ШУМА

Закрытые роллеты позволяют увеличить шумоизоляцию окна или двери от 5 до 10 дБ. Данные параметры подтверждены результатами испытаний, проведенных в научно-техническом центре по сертификации строительных конструкций и энергоаудиту «БЛОК» при СПбГАСУ (С.-Петербург).

РОЛЛЕТЫ «АЛЮТЕХ»
СОЗДАЕМ ДЛЯ ВАС
КОМФОРТНЫЕ УСЛОВИЯ

1.3

Виды и сферы применения роллетных систем



ОКОННЫЕ И ДВЕРНЫЕ РОЛЛЕТЫ
со встроенным коробом серии SB-I/m

Роллеты со встроенным коробом — идеальное решение для фасада любого здания. Короб скрыт в заранее подготовленной нише над оконным или дверным проемом и является невидимым элементом. При работе роллеты создается впечатление, будто полотно опускается прямо из стены.



ОКОННЫЕ И ДВЕРНЫЕ РОЛЛЕТЫ
с наружными коробами

Роллеты с защитными коробами 20° и 45° — классическое решение для зданий со строгой геометрией. Роллеты с круглыми и полукруглыми коробами удачно подчеркнут плавность линий и гармоничность всех элементов фасада.

РОЛЛЕТЫ «АЛЮТЕХ» УЧИТЫВАЕМ АРХИТЕКТУРНЫЕ ОСОБЕННОСТИ ЗДАНИЯ



РОЛЛЕТНЫЕ ВОРОТА

Роллетные ворота отлично подходят для частных и подземных гаражей, торговых центров, а также производственных и складских помещений. С помощью профилей различных типов в них можно предусмотреть вентиляцию и частичный обзор помещения.



РОЛЛЕТНЫЕ РЕШЕТКИ

Роллетные решетки — это элегантная защита современных мест продаж. Они гармонично сочетаются с интерьерами торговых центров и дополняют фасады магазинов и бутиков. Уникальная конструкция решетки позволяет круглосуточно демонстрировать витрины магазинов.



Безопасность, долгий срок службы и привлекательный внешний вид — отличные характеристики роллет «АЛЮТЕХ» достигаются благодаря высокому качеству сырья и комплектующих, используемых при их производстве.

Ассортимент профилей и комплектующих для роллетных систем включает более 10 тысяч позиций.

1.4

Типовая конструкция роллетных систем



1 Роллетное полотно

- 1.1 Профили роллетные роликовой прокатки:
- с мягким и твердым пенным наполнителем
 - перфорированные и неперфорированные
 - 12 типоразмеров
 - цветовая гамма – более 30 цветов
- 1.2 Профили роллетные экструдированные:
- одностенные, двустенные повышенной прочности, решеточные
 - 12 типоразмеров
 - цветовая гамма – 6 цветов в шагрени, 19 – в глянце
- 1.3 Концевые профили:
- универсальные
 - замковые
 - ригельные с возможностью установки концевых планок
 - экономичные ПВХ-вставки
 - 22 типоразмера
 - цветовая гамма – 10 цветов в шагрени, 19 – в глянце



2 Защитный короб

- 2.1 20-градусные короба – роллформинговые:
- 5 типоразмеров
 - цветовая гамма – 13 цветов
- 2.2 45-градусные короба – роллформинговые:
- 11 типоразмеров
 - цветовая гамма – 17 цветов
- 2.3 Полукруглые короба – роллформинговые и экструдированные:
- 5 типоразмеров
 - цветовая гамма – 8 цветов в шагрени, 19 – в глянце
- 2.4 Круглые короба – роллформинговые и экструдированные:
- 5 типоразмеров
 - цветовая гамма – 7 цветов в шагрени, 19 – в глянце
- 2.5 Система встроенных коробов SB-I/m:
- 5 типоразмеров
 - цветовая гамма – 6 цветов



3 Боковые крышки

- 3.1 20-градусные крышки:
- 5 типоразмеров
 - цветовая гамма – 6 цветов в шагрени, 19 – в глянце
- 3.2 45-градусные крышки:
- 13 типоразмеров
 - цветовая гамма – 10 цветов в шагрени, 19 – в глянце
- 3.3 Полукруглые крышки:
- 5 типоразмеров
 - цветовая гамма – 8 цветов в шагрени, 19 – в глянце
- 3.4 Круглые крышки:
- 5 типоразмеров
 - цветовая гамма – 7 цветов в шагрени, 19 – в глянце
- 3.5 Промежуточные крышки – сдвоенные и сквозные:
- 45-градусные, полукруглые, круглые
 - 15 типоразмеров



4 Направляющие шины

Стандартные – 12 типоразмеров
 Усиленные – 4 типоразмера
 Специальные: угловые, сдвоенные, дистанцирующие – 6 типоразмеров
 Цветовая гамма – 10 цветов в шагрени, 19 – в глянце



5 Октагональный вал

Стальные и круглые валы – 5 типоразмеров



6 Система управления

- 6.1. Ручные: ленточный, шнуровой, кордовый, воротковый приводы, пружинно-инерционный механизм
- 6.2. Автоматизированные: электроприводы и элементы управления Somfy, Nice, Nero Electronics и AN-Motors



7 Прочие роллетные комплектующие

Элементы подвеса (пружины тяговые, ригели блокирующие, профили фиксирующие), элементы крепления вала (капсулы, подшипники, суппорты), вспомогательные комплектующие для работы роллеты (направляющие устройства, заглушки, стопоры, корректоры) и т.д.

1.5 Алгоритм выбора роллетных систем

ИСХОДНАЯ ИНФОРМАЦИЯ



Данная информация поможет корректно подобрать профили и комплектующие для роллетных систем.

* Скрытый монтаж роллет со встроенным коробом может осуществляться также в реконструируемых и построенных зданиях, но при этом может незначительно уменьшиться проникновение света внутрь помещения.

ВЫБОР КОМПЛЕКТУЮЩИХ

1	ВЫБОР ТИПА И СЕРИИ ЗАЩИТНОГО КОРОБА оптимальных для типа здания и вида монтажа	<ul style="list-style-type: none"> – Встроенный короб SB-l/m – Защитный короб 20° – Защитный короб 45° – Защитный короб полукруглый – Защитный короб круглый – Консоль 	<p>Роллеты: с. 31</p> <p>Ворота: с. 82</p> <p>Решетки: с. 100</p>
2	ВЫБОР ВИДА И ТИПОРАЗМЕРА РОЛЛЕТНОГО ПРОФИЛЯ в зависимости от размеров проема и требований ко взломоустойчивости, к шумо- и теплоизоляции	<ul style="list-style-type: none"> – Профили роликовой прокатки с пенным наполнителем – Профили экструдированные: одностенные, двустенные повышенной прочности, решеточные 	<p>Роллеты: с. 36</p> <p>Ворота: с. 84</p> <p>Решетки: с. 102</p>
3	ВЫБОР КОНЦЕВОГО ПРОФИЛЯ наиболее подходящего типоразмеру роллетного профиля и требованиям к наличию/отсутствию замка	<ul style="list-style-type: none"> – Ригельные – Универсальные – Замковые – Экономичные – ПВХ-вставки 	<p>Роллеты: с. 39</p> <p>Ворота: с. 84</p> <p>Решетки: с. 102</p>
4	ВЫБОР НАПРАВЛЯЮЩИХ ШИН соответствующих типоразмеру роллетного профиля, ширине проема, требованиям к монтажу и взломоустойчивости	<ul style="list-style-type: none"> – Стандартные – Усиленные – Специальные: дистанцирующие, угловые, сдвоенные 	<p>Роллеты: с. 40</p> <p>Ворота: с. 85</p> <p>Решетки: с. 104</p>
5	ВЫБОР ВАРИАНТА УПРАВЛЕНИЯ согласно размеру и весу роллетного полотна и требованиям к комфорту	<ul style="list-style-type: none"> – Автоматизированное – Ручное 	<p>Роллеты: с. 42</p> <p>Ворота: с. 86</p> <p>Решетки: с. 105</p>
6	ВЫБОР СИСТЕМЫ ЗАПИРАНИЯ в соответствии с типом привода	<ul style="list-style-type: none"> – Ригельный замок или ручной ригель – Ригель блокирующий – Автозамок – Профиль фиксирующий 	<p>Роллеты: с. 45</p> <p>Ворота: с. 87</p> <p>Решетки: с. 106</p>
7	ВЫБОР ЦВЕТОВОГО РЕШЕНИЯ исходя из пожеланий заказчика и цветовой гаммы здания	<p>Более 30 цветов</p>	<p>Роллеты: с. 136</p> <p>Ворота: с. 138</p> <p>Решетки: с. 139</p>



ОКОННЫЕ И ДВЕРНЫЕ РОЛЛЕТЫ

- 2.1. **Роллеты со встроенным коробом серии SB-I/m**
 - 2.1.1. Варианты монтажа: описание и преимущества
 - 2.1.2. Конструкция встроенного короба
 - 2.1.3. Алгоритм определения размеров ниши
- 2.2. **Роллеты с наружными защитными коробами**
 - 2.2.1. Варианты монтажа: описание и преимущества
 - 2.2.2. Виды и типоразмеры защитных коробов и боковых крышек
 - 2.2.3. Совмещенные роллеты
- 2.3. **Роллеты со встроенной антимоскитной системой (АМС)**
 - 2.3.1. Конструкция роллеты с АМС
 - 2.3.2. Технические особенности и преимущества
- 2.4. **Профили и комплектующие**
- 2.5. **Варианты управления**
- 2.6. **Системы запирания**
- 2.7. **Чертежи монтажа роллет со встроенным коробом серии SB-I/m**
- 2.8. **Чертежи монтажа роллет с наружными защитными коробами**
- 2.9. **Чертежи монтажа направляющих шин**
- 2.10. **Чертежи монтажа систем управления**
- 2.11. **Узлы заполнения оконных и дверных проемов с роллетами со встроенным коробом. Температурные поля**



2.1

Роллеты со встроенным коробом серии SB-I/m

2.1.1 Варианты монтажа: описание и преимущества

Монтаж роллет со встроенным коробом рекомендуется планировать на стадии проектирования здания. В этом случае есть возможность учесть все требования к установке системы:

- определить типоразмер короба исходя из высоты проема;
- выбрать виды и типоразмеры дополнительных комплектующих;
- правильно спроектировать нишу над окном/дверью.

Для строящихся зданий

Над оконным проемом

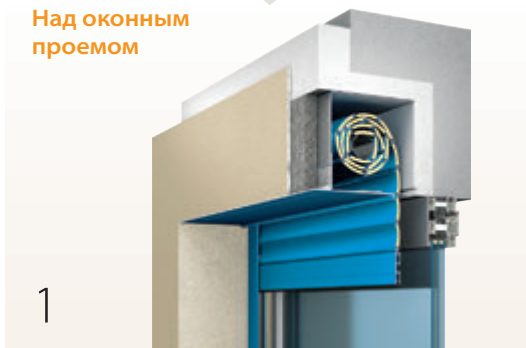

1

Нижняя часть короба находится на одном уровне с верхней поверхностью окна. Благодаря этому световой проем используется максимально.

С частичным перекрытием оконного проема



2

Нижняя часть короба соответствует уровню верхней поперечины оконной или дверной рамы. Для монтажа этого типа необходимо подготовить неглубокую нишу для короба в перемычке проема.

Для действующих зданий, подлежащих реконструкции

В оконном проеме



3

При таком варианте монтажа подготавливать нишу в проеме нет необходимости.



Чертежи монтажа роллет со встроенным коробом смотрите на с. 46



Установка роллет со встроенным коробом в оконном проеме или с частичным его перекрытием незначительно уменьшит проникновение света внутрь помещения.

Этапы монтажа

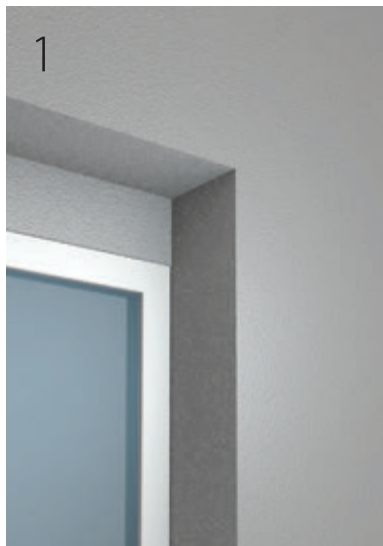

1 Подготовка ниши в проеме перед окном или дверью.



2 Установка всей системы встроенного короба и механизма роллеты.



3 Завершение работ по наружной отделке фасада, нанесение штукатурки либо иного декоративного материала.



4 Задел откосов. Ревизионная крышка короба крепится к боковой крышке. Для смещения на толщину оштукатуренного слоя (не более 25 мм от торца крышки) устанавливаются пластины SB-I/PL.

Преимущества

- Эстетичный внешний вид роллеты («невидимый» короб)
- Небольшие размеры ниши
- Различные варианты монтажа короба
- Возможность установки приводов различного типа (за исключением ПИМ)
- Возможность технического обслуживания системы за счет ревизионной крышки



Штукатурка может наноситься непосредственно поверх направляющей шины. При таком варианте монтажа шина будет частично скрыта в стене здания.

2.1.2

Конструкция встроенного короба

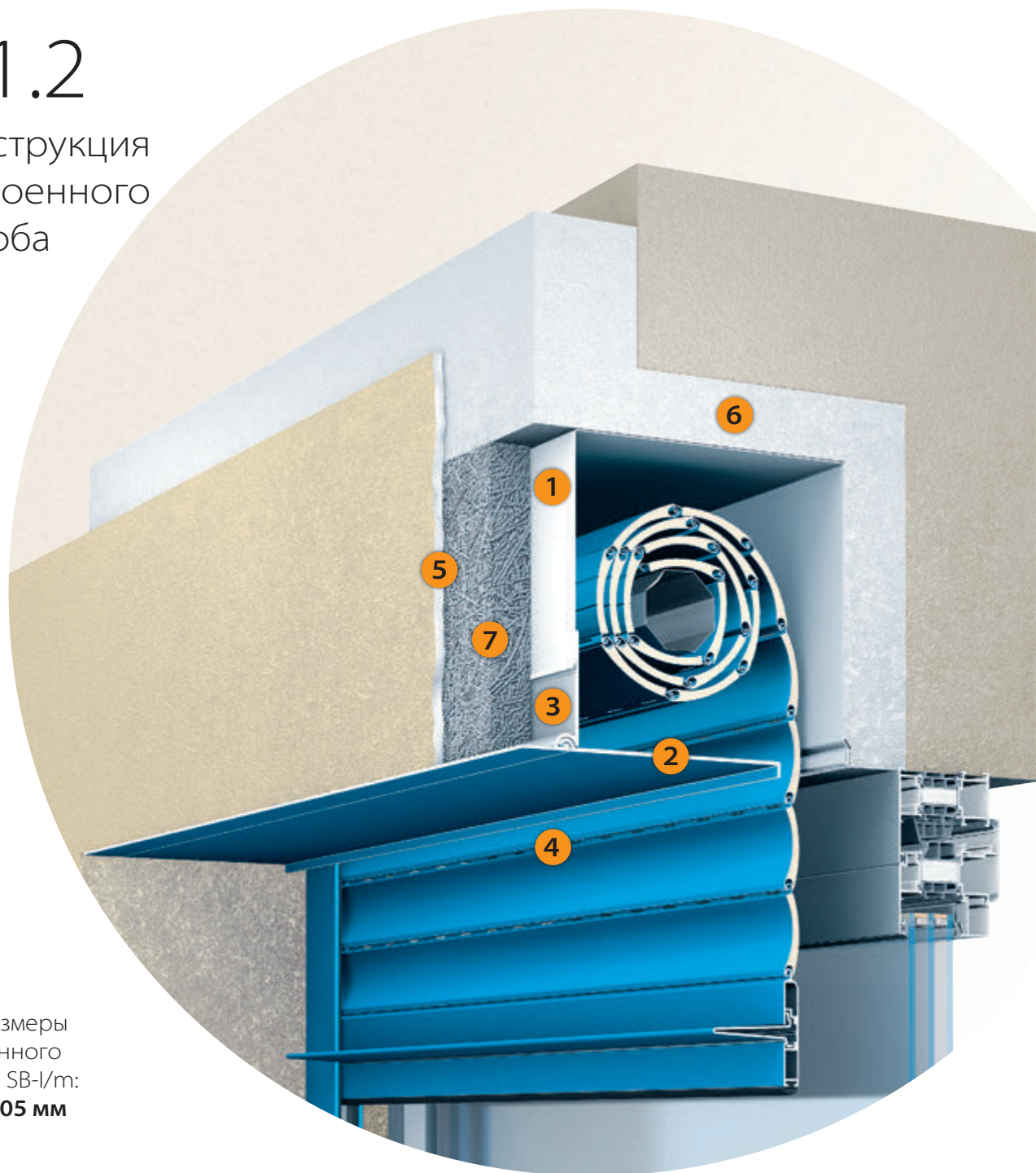

Типоразмеры
встроенного
короба SB-l/m:
137... 205 мм

1 Короб, встроенный в нишу

Позволяет скрыть механизм роллеты в фасаде здания, так как защитный короб помещается в заранее подготовленную нишу над оконным или дверным проемом.

2 Ревизионная крышка

Обеспечивает доступ к механизму роллеты для удобного обслуживания системы и выполнения сервисных работ.

3 Фасадная шина

Несущая деталь конструкции. Обеспечивает усиление передней части короба.

4 Роллетное полотно

Может быть выполнено из профилей роликовой прокатки либо из экструдированных профилей различной цветовой гаммы.

5 Декоративная штукатурка

Покрывает фронтальную поверхность короба и после завершения отделочных работ образует единое целое с фасадом здания.

6 Утеплитель

Теплоизоляционные материалы различного типа защищают стены дома от промерзания и образования моста холода.

7 Основа под штукатурку

Любой теплоизоляционный материал со стороны, имеющей хорошее сцепление с декоративной штукатуркой.



2.1.3

Алгоритм определения размеров ниши

Тип объекта:

строящееся здание

Вариант монтажа:

монтаж над оконным проемом

Подготовка проема:

для установки роллет со встроенным коробом в перемычке оконного проема необходимо предварительно сделать нишу под короб

Конструкция короба

- 1 Штукатурка
- 2 Перемычка
- 3 Утеплитель
- 4 Крышка короба
- 5 Крышка боковая
- 6 Основа под штукатурку
- 7 Крышка короба наружная
- 8 Шина фасадная
- 9 Крышка ревизионная
- 10 Роллетное полотно

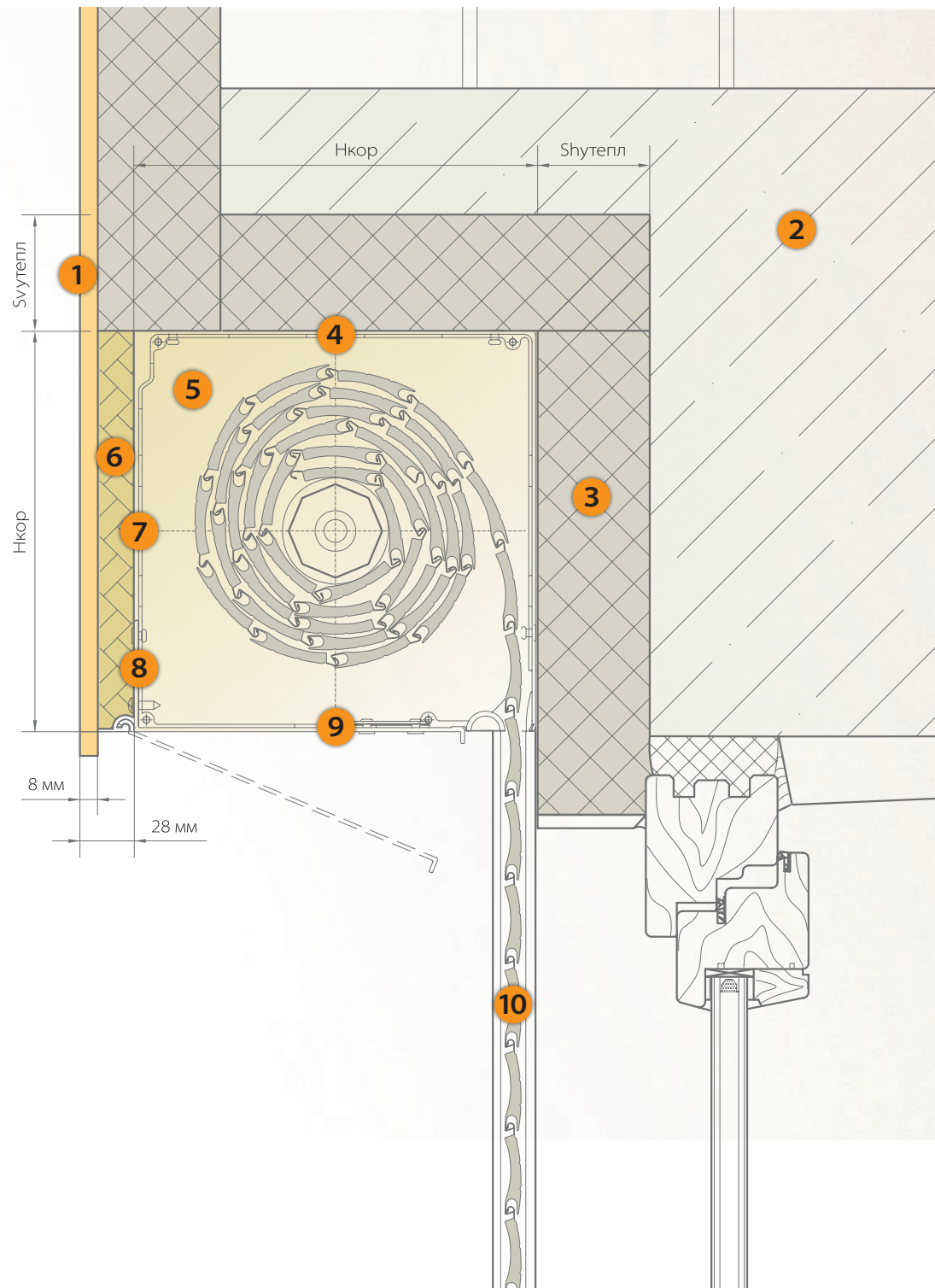

Алгоритм

1. Определить размер оконного проема
2. Установить функциональное назначение роллетной системы:
 - тепло- и шумоизоляция (роллеты из профилей роликовой прокатки с пенным наполнителем)
 - повышенные требования к противовзломной стойкости (роллеты из экструдированных профилей)
3. Выбрать тип и размер роллетного профиля
4. Определить типоразмер встроенного короба
5. Установить размер необходимой ниши под короб

ВЫСОТА НИШИ (НН)

$$H_n = H_{кор} + S_{утепл}$$

H_{кор} – высота короба
S_{утепл} – толщина утеплителя

ГЛУБИНА НИШИ (ВН)

$$B_n = H_{кор} + S_{утепл} + 23$$

S_{утепл} – толщина утеплителя

ШИРИНА НИШИ (ЛН)

$$L_n = W$$

W – ширина роллеты по внешним сторонам боковых крышек роллеты

Типоразмер роллетного профиля	Максимальная ширина проема (W _{max}), мм	Максимальная высота оконного проема (H _{max}), мм				
	по СНиП 2.01.07	Типоразмеры встроенного короба				
	1 / 3 / 5 районы	SB-I/137m	SB-I/150m	SB-I/165m	SB-I/180m	SB-I/205m
Алюминиевые профили роликовой прокатки						
AR/377	2080/1820/1550	1554	1961	2701	3219	4366
AR/39	2120/1840/1585	1560	1950	2418	3276	4017
AR/45	2300/2000/1800	1125	1485	1890	2385	3420
AR/52	3200/2700/2300	–	936	1612	2028	2652
AR/55m	3000/2500/2200	–	–	1375	1815	2805
AR/555	3350/2900/2420	–	–	–	1760	2310
Алюминиевые экструдированные профили						
AER44/S	2900/2500/2300	1150	1240	1590	2120	3440

Размер ниши для установки встроенного короба серии SB-I/m

		SB-I/137m	SB-I/150m	SB-I/165m	SB-I/180m	SB-I/205m
Толщина утеплителя* (S _{утепл} , S _{вутепл}), мм		50	55	65	75	85
Размер ниши	Нн, мм	187	205	230	255	290
	Вн, мм	210	228	253	278	313

Нн – высота ниши
Вн – глубина ниши

* В качестве утеплителя рекомендуется пенополистирол плотностью 35 кг/м³

2.2

Роллеты с наружными защитными коробами

2.2.1 Варианты монтажа: описание и преимущества

Роллеты с наружными защитными коробами — идеальное решение для построенных зданий. Устанавливать короба можно как снаружи, так и внутри помещения. В зависимости от типа проема можно выбрать один из четырех вариантов монтажа наружного короба.

Накладной монтаж



Короб роллеты устанавливается на стену фасада или помещения. Такой монтаж обеспечивает максимальное использование светового проема.

Встроенный монтаж в проем



Короб роллетной системы располагается внутри проема. Благодаря этому на фасаде отсутствуют выступающие элементы. При данной схеме монтажа короб перекрывает часть окна, снижая освещенность комнаты.

Комбинированный монтаж коробом наружу



Короб роллетной системы располагается в нише проема. Этот вид монтажа совмещает преимущества накладного и встроенного монтажа: максимальный световой проем и отсутствие выступающих элементов.

Комбинированный монтаж коробом внутрь



Короб роллетной системы располагается в нише проема передней частью внутрь. При таком монтаже роллета находится на одном уровне с фасадом и в закрытом положении сливается с ним.



Данный вариант монтажа не рекомендуется для роллет с защитным коробом серии SB-P/RE.

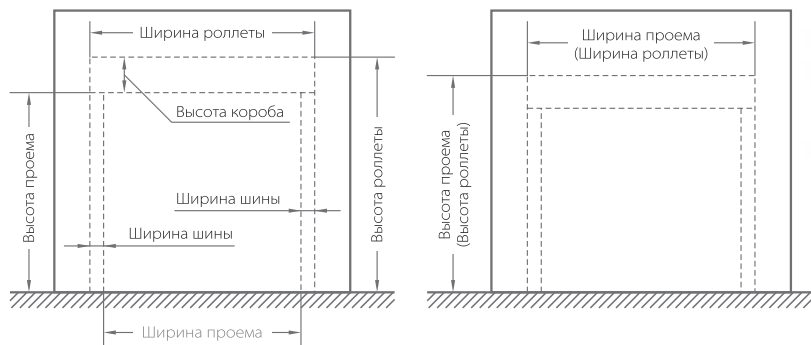

Преимущества

- Установка с любыми типами конструкций окон, дверей
- Удобный и многовариантный монтаж
- Возможность установки роллет на малые, средние и большие проемы
- Удобное техническое обслуживание роллеты
- Применение любого варианта механического или автоматического управления.



Чертежи монтажа роллет с наружными защитными коробами смотрите на с. 49

2.2.2 Виды и типоразмеры защитных коробов и боковых крышек

Защитный короб SB45
Роллформинговый



Боковая крышка SF45

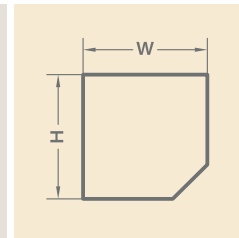
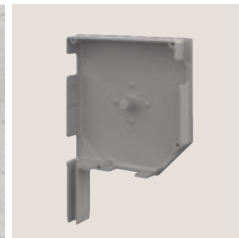

Типоразмеры*

W×H = 125 × 125 мм
W×H = 137 × 137 мм
W×H = 150 × 150 мм
W×H = 165 × 165 мм
W×H = 180 × 180 мм
W×H = 205 × 205 мм
W×H = 230 × 230 мм
W×H = 250 × 250 мм
W×H = 300 × 300 мм

Защитный короб SB20
Роллформинговый



Боковая крышка SF20

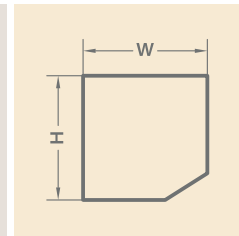

Типоразмеры*

W×H = 137 × 137 мм
W×H = 150 × 150 мм
W×H = 165 × 165 мм
W×H = 180 × 180 мм
W×H = 205 × 205 мм

Круглый защитный короб
Роллформинговый SB-R
Экструдированный SB-P/RE



Боковая крышка SF-R

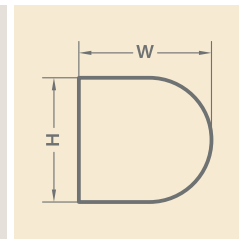
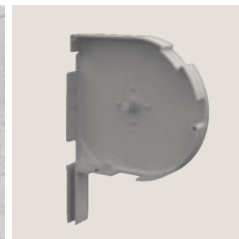

Типоразмеры*

W×H = 155 × 141 мм
W×H = 167 × 154 мм
W×H = 183 × 168 мм
W×H = 197 × 184 мм
W×H = 214 × 209 мм

Полукруглый защитный короб
Роллформинговый SB-QR
Экструдированный SB-P/QRE



Боковая крышка SF-QR

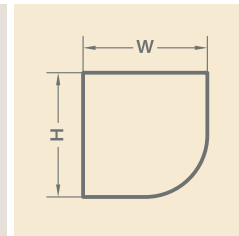

Типоразмеры*

W×H = 137 × 137 мм
W×H = 150 × 150 мм
W×H = 165 × 165 мм
W×H = 180 × 180 мм
W×H = 205 × 205 мм

 Выбор типоразмера защитного короба зависит от высоты проема и типоразмера роллетного профиля (см. приложение 3 «Параметры намотки роллетных профилей в короб»)

* Здесь указаны номинальные размеры. Реальные размеры могут отличаться от номинальных в пределах конструкторских и технологических допусков.

2.2.3 Совмещенные роллеты

Применяются для совмещения двух и более роллет

Независимый монтаж
(с несколькими приводами)

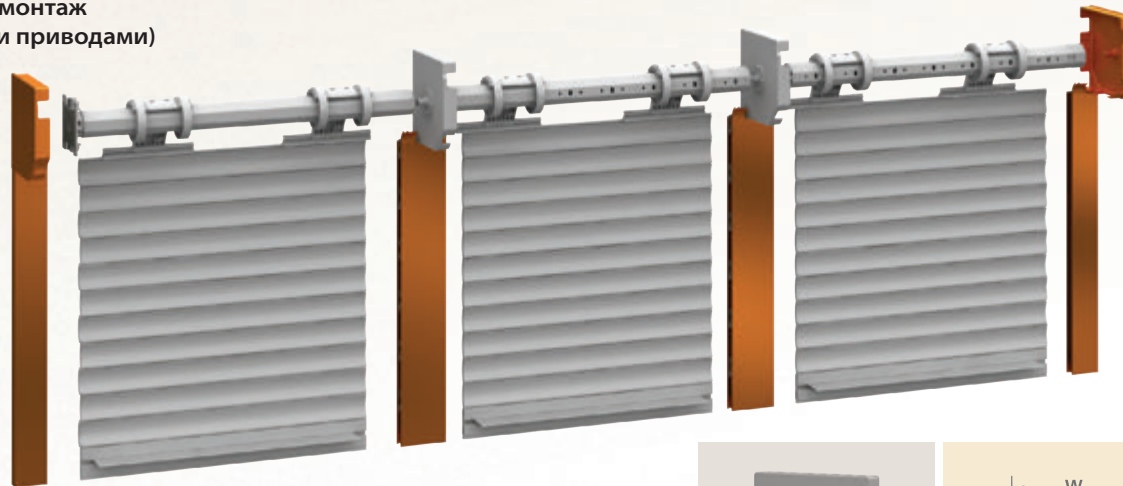

Преимущества

- Снижение стоимости готового изделия за счет совмещенных боковых крышек и единой направляющей шины (см. разд. 2.4)
- Эстетичный внешний вид конструкции на широких проемах

Для монтажа применяются **промежуточные сдвоенные крышки**. Они обеспечивают независимое управление несколькими роллетами. Отдельно поднимать и опускать полотно каждой роллеты особенно удобно, когда они располагаются на разной высоте (проемы типа «окно-балкон»).

Промежуточная
сдвоенная SF45/D

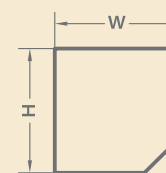

Типоразмеры*

WxH = 137 × 137 мм
WxH = 150 × 150 мм
WxH = 165 × 165 мм
WxH = 180 × 180 мм
WxH = 205 × 205 мм

Промежуточная
сдвоенная
круглая SF-R/D

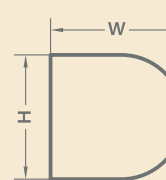

Типоразмеры*

WxH = 155 × 141 мм
WxH = 167 × 154 мм
WxH = 183 × 168 мм
WxH = 197 × 184 мм
WxH = 214 × 209 мм

Промежуточная
сдвоенная
полукруглая
SF-QR/D

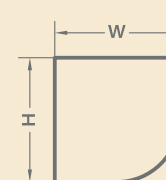

Типоразмеры*

WxH = 137 × 137 мм
WxH = 150 × 150 мм
WxH = 165 × 165 мм
WxH = 180 × 180 мм
WxH = 205 × 205 мм

* Здесь указаны номинальные размеры. Реальные размеры могут отличаться от номинальных в пределах конструкторских и технологических допусков.

**Зависимый монтаж
(с одним приводом)**

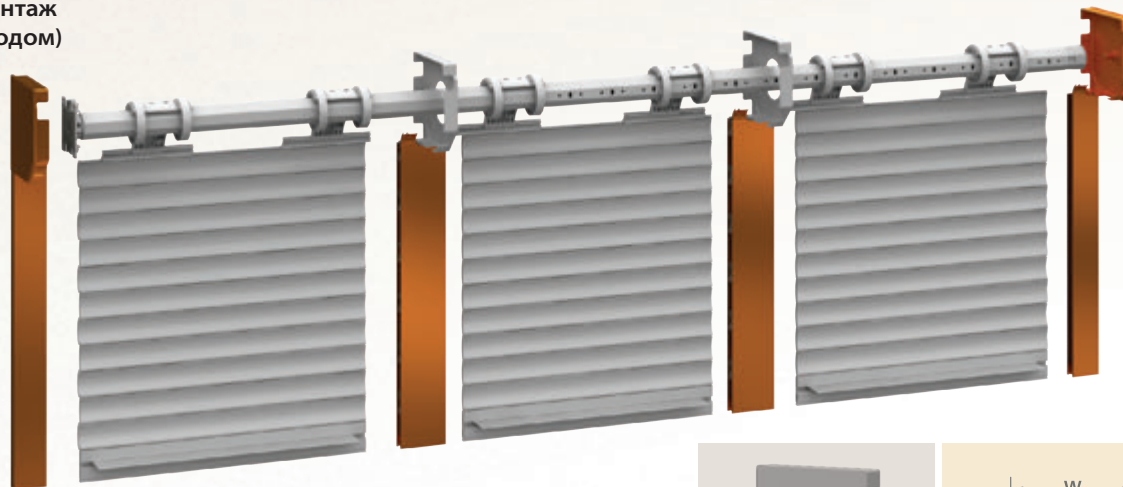

**Промежуточная
сквозная SF45/I**

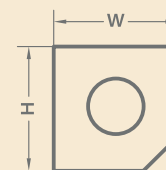

Типоразмеры*

WxH = 137 × 137 мм
 WxH = 150 × 150 мм
 WxH = 165 × 165 мм
 WxH = 180 × 180 мм
 WxH = 205 × 205 мм

**Промежуточная
сквозная
круглая SF-R/I**

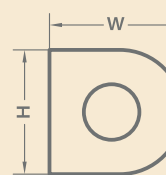

Типоразмеры*

WxH = 155 × 141 мм
 WxH = 167 × 154 мм
 WxH = 183 × 168 мм
 WxH = 197 × 184 мм
 WxH = 214 × 209 мм

**Промежуточная
сквозная полукруглая
SF-QR/I**

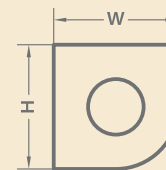

Типоразмеры*

WxH = 137 × 137 мм
 WxH = 150 × 150 мм
 WxH = 165 × 165 мм
 WxH = 180 × 180 мм
 WxH = 205 × 205 мм

Для данного типа монтажа применяются **промежуточные сквозные крышки**. Они обеспечивают одновременное управление роллетами совмещенной системы. Сквозное отверстие в крышке позволяет установить в конструкцию один вал и привод.

2.3 Роллеты со встроенной антимоскитной системой (АМС)

2.3.1

Конструкция роллеты с АМС

Технические параметры роллеты с АМС

Мах ширина закрываемого проема – 1,6 м.

Мах высота закрываемого проема – 2,2 м.

Min ширина роллеты (габаритная ширина) – 0,6 м.

Мах усилие на опускание сетки (при мах высоте роллеты) – не более 5 кг.

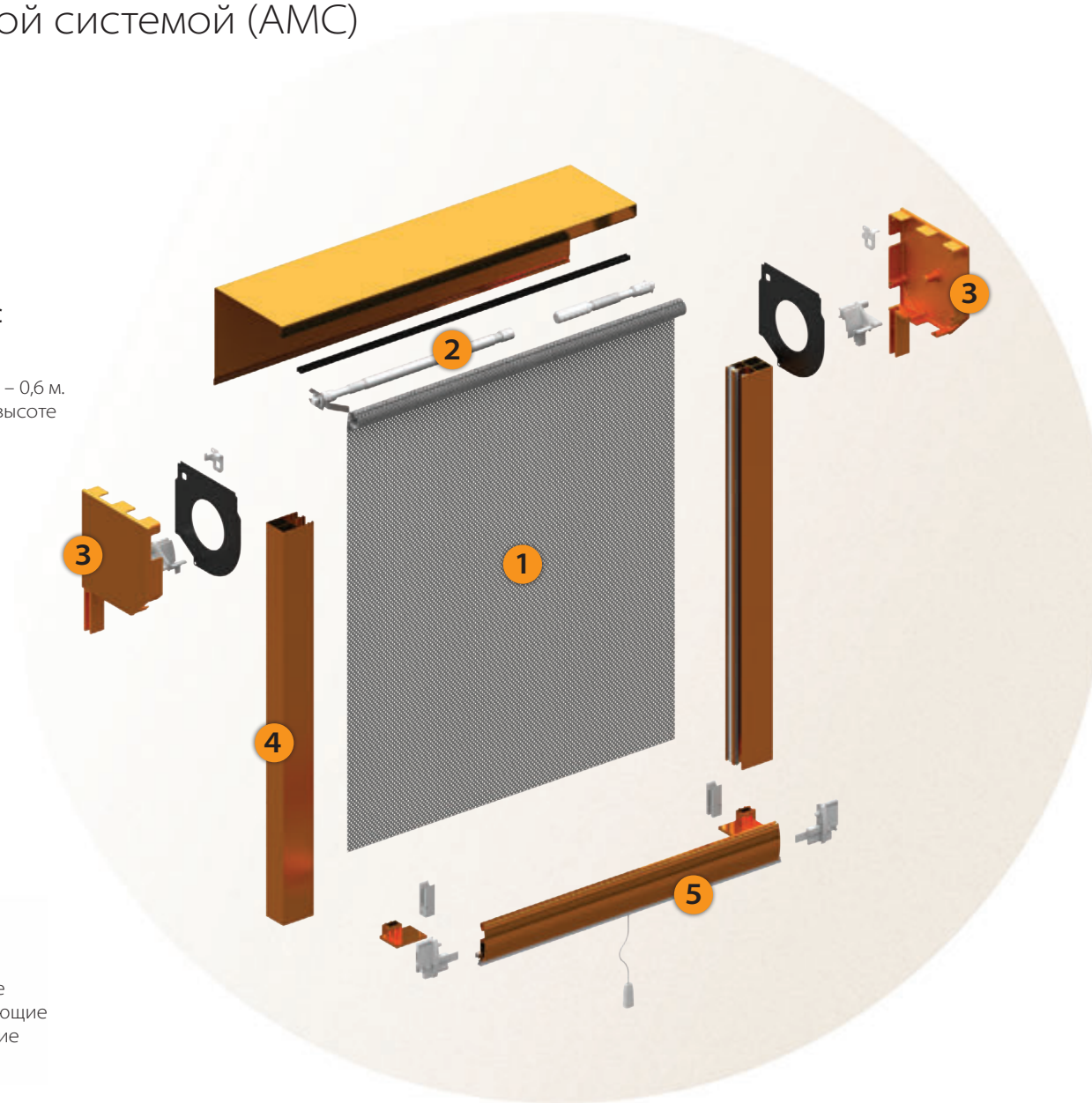

* Боковые крышки со смещенной бобышкой для более компактной намотки роллетного полотна и сетки в короб. Совмещенная направляющая шина оснащена двумя камерами для захода роллетного полотна и москитной сетки.

2.3.2 Технические особенности и преимущества

Роллета с АМС – это система «2в1», в которую входят:

- 1) сворачивающаяся антимоскитная сетка, препятствующая проникновению насекомых и мелких атмосферных и природных частиц внутрь помещения;
- 2) сворачивающаяся роллетная система, выполняющая защитные и энергосберегающие функции.

1. Надежный механизм фиксации сетки в крайнем нижнем положении
2. Удобный механизм подтормаживания сетки
3. Глубокий заход сетки в камеру шины и наличие специальной угловой вставки-щетки для повышения ветровой устойчивости
4. Независимое управление роллетным полотном и москитной сеткой
5. Отсутствие зазоров между антимоскитной системой и проемом окна благодаря вставкам-щеткам в направляющих шинах
6. Простой уход за сеткой

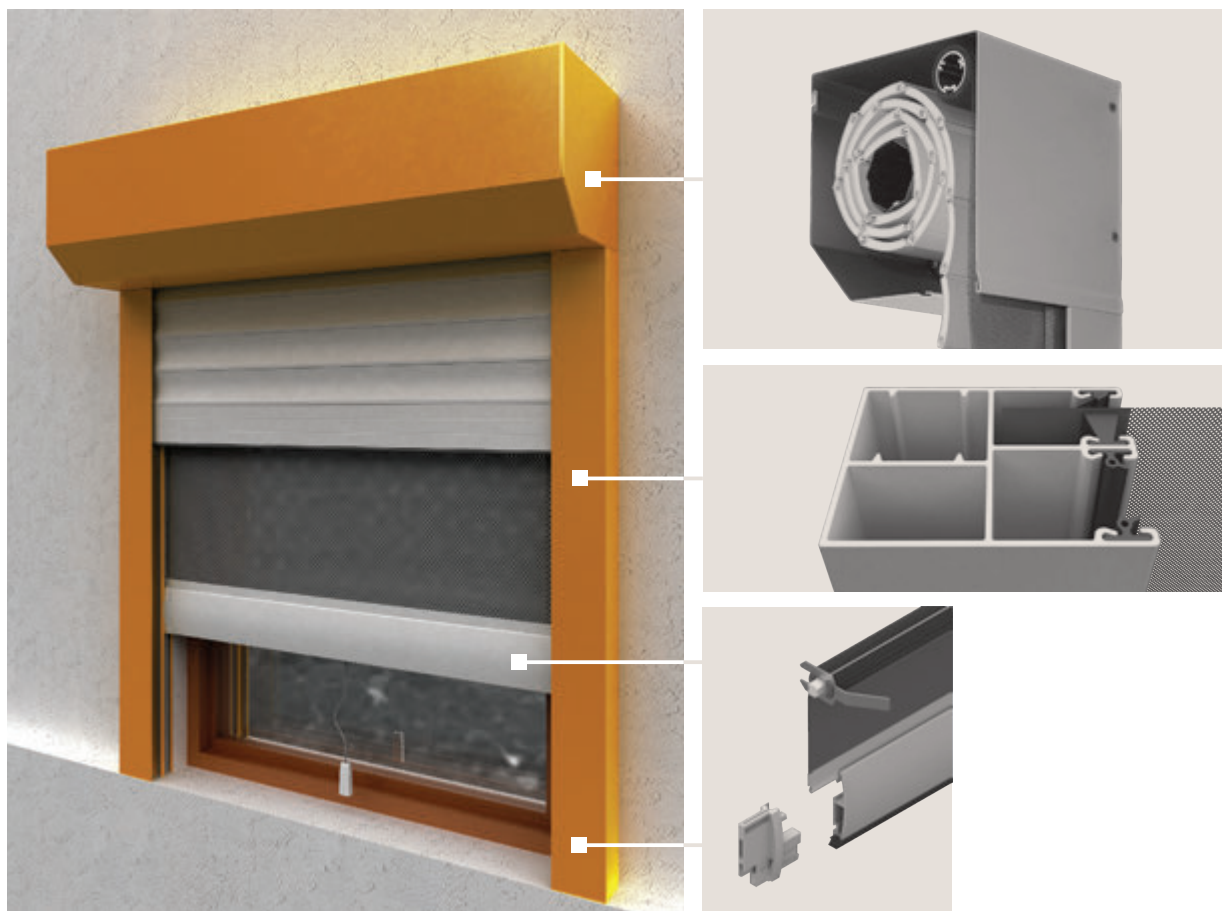

2.4 Профили и комплектующие

В зависимости от функций, которые выполняют роллетные системы, определяется вид роллетного профиля.



Роллетные профили

Алюминиевые профили роликовой прокатки с мягким пенным наполнителем

AR/377 перфорированный
AR/377N неперфорированный

Вес 1 п. м, кг 0,092
Вес 1 кв. м, кг 2,49
Мах ширина*, м 2,1
Мах площадь*, кв. м 6,2

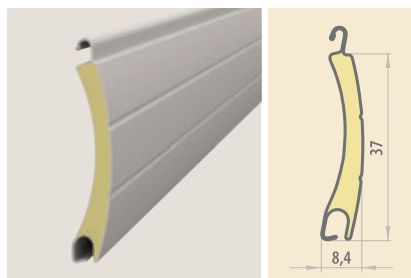

AR/39 перфорированный
AR/39N неперфорированный

Вес 1 п. м, кг 0,096
Вес 1 кв. м, кг 2,49
Мах ширина*, м 2,1
Мах площадь*, кв. м 6,4

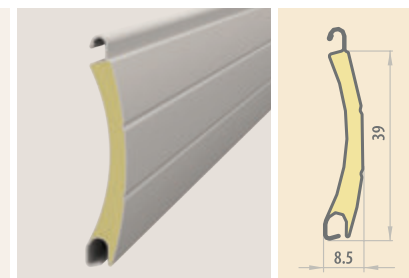

AR/41 перфорированный
AR/41N неперфорированный

Вес 1 п. м, кг 0,104
Вес 1 кв. м, кг 2,537
Мах ширина*, м 2,2
Мах площадь*, кв. м 6,7

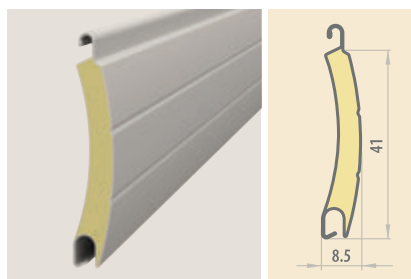

AR/45 перфорированный
AR/45N неперфорированный

Вес 1 п. м, кг 0,12
Вес 1 кв. м, кг 2,679
Мах ширина*, м 2,3
Мах площадь*, кв. м 7,0

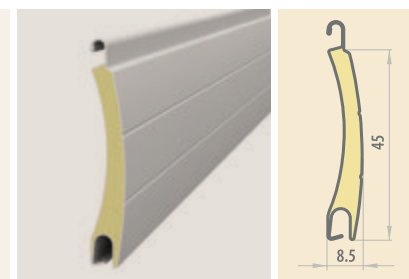

AR/40 перфорированный
AR/40N неперфорированный

Вес 1 п. м, кг 0,128
Вес 1 кв. м, кг 3,35
Мах ширина*, м 2,7
Мах площадь*, кв. м 8,0

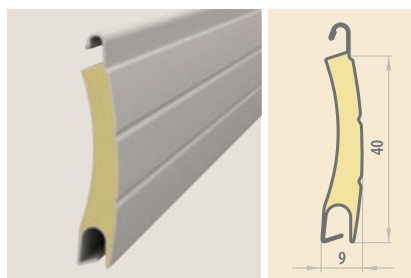

AR/55m перфорированный
AR/55mN неперфорированный

Вес 1 п. м, кг 0,157
Вес 1 кв. м, кг 2,927
Мах ширина*, м 3,0
Мах площадь*, кв. м 8,8

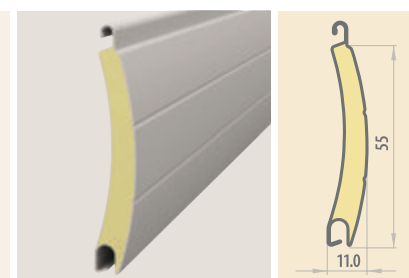

AR/52 перфорированный
AR/52N неперфорированный

Вес 1 п. м, кг 0,156
Вес 1 кв. м, кг 3,04
Мах ширина*, м 3,2
Мах площадь*, кв. м 8,3

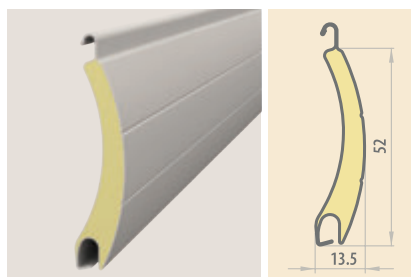

AR/555 перфорированный
AR/555N неперфорированный

Вес 1 п. м, кг 0,183
Вес 1 кв. м, кг 3,4
Мах ширина*, м 3,4
Мах площадь*, кв. м 9,4

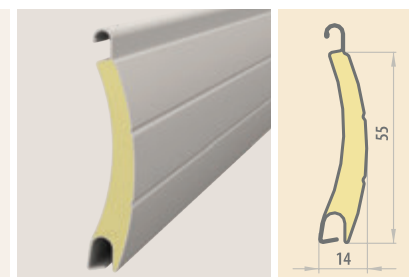





* 1-й ветровой район согласно СНиП 2.01.07.

Роллетные профили

Алюминиевые профили роликовой прокатки с твердым пенным наполнителем

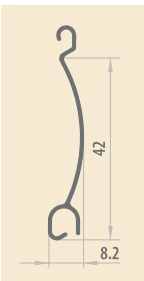
<p>ARH/40 перфорированный ARH/40N неперфорированный</p> <p>Вес 1 п. м, кг 0,193 Вес 1 кв. м, кг 4,55 Мах ширина*, м 2,9 Мах площадь*, кв. м 8,7</p>			<p>ARH/55 перфорированный ARH/55N неперфорированный</p> <p>Вес 1 п. м, кг 0,318 Вес 1 кв. м, кг 5,53 Мах ширина*, м 4,0 Мах площадь*, кв. м 11,1</p>		
---	---	--	--	---	---

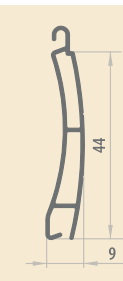
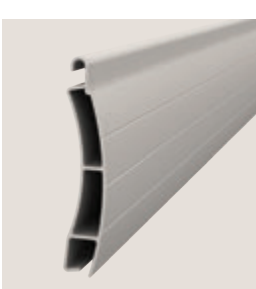
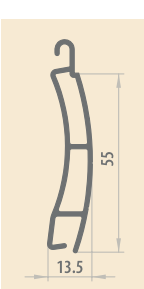
Алюминиевые экструдированные профили

<p>AER/42</p> <p>Вес 1 п. м, кг 0,182 Вес 1 кв. м, кг 4,23 Мах ширина*, м 2,5 Мах площадь*, кв. м 6,0</p>			<p>AER44/S</p> <p>Вес 1 п. м, кг 0,276 Вес 1 кв. м, кг 6,0 Мах ширина*, м 2,9 Мах площадь*, кв. м 8,6</p>		
<p>AER55/S</p> <p>Вес 1 п. м, кг 0,444 Вес 1 кв. м, кг 8,44 Мах ширина*, м 4,9 Мах площадь*, кв. м 14,6</p>			<p>AER55/mS</p> <p>Вес 1 п. м, кг 0,338 Вес 1 кв. м, кг 6,15 Мах ширина*, м 4,1 Мах площадь*, кв. м 12,2</p>		



ОЧЕНЬ ВАЖНО!

При выборе профилей для роллеты следует руководствоваться не только размером проема, но и ветровым районом (классом ветрового сопротивления), так как один и тот же профиль в разных ветровых районах может устанавливаться на различные по ширине проемы (см. приложения 1–2).

* 1-й ветровой район согласно СНиП 2.01.07.

Концевые профили

Подбираются исходя из типоразмера роллетного профиля, размера проема и варианта запирания роллетного полотна.

Ригельные профили

Применяются для установки:

- ригельного замка RL снаружи или внутри помещения;
- ручного ригеля SL;
- концевой планки.



Концевые планки

Применяются только с ригельными профилями. Препятствуют заходу роллетного полотна в короб. Защищают короб от пыли и влаги. Выполняют функцию водоотлива. Обеспечивают эстетичный внешний вид конструкции.

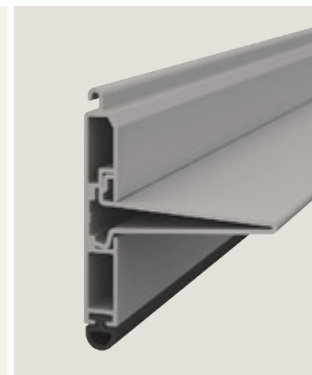

Универсальные концевые профили

Чаще всего устанавливаются в роллетах, укомплектованных электроприводом. Наиболее экономичны по сравнению с ригельными концевыми профилями.

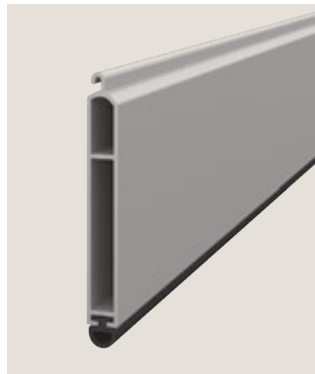

Замковые профили

Используются в случае, когда необходимо поднять ригельный концевой профиль с замком на несколько ламелей выше основания. Это очень актуально для дверных проемов, так как замок не загрязняется.

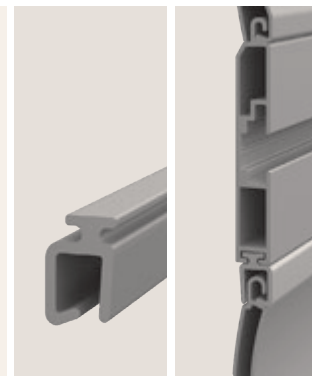

Экономичные ПВХ-вставки

Могут применяться в качестве бюджетной альтернативы алюминиевым концевым профилям.

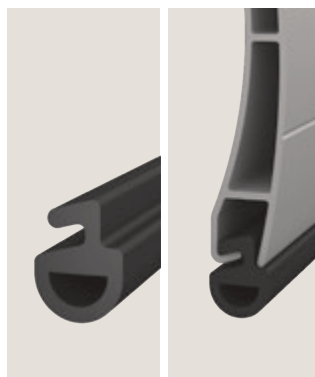

Дополнительные элементы

Препятствуют заходу роллетного полотна в короб.

Стопоры SPT. Устанавливаются по краям универсальных концевых профилей.

Стопоры ST. Устанавливаются на лицевой части концевых профилей.

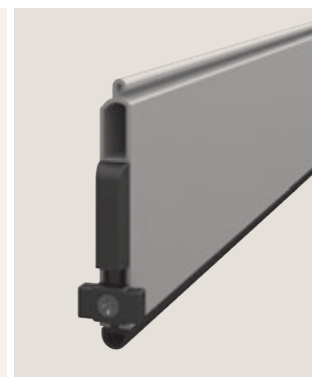

Направляющие шины

Выбор направляющих шин зависит от размера и особенностей проема, а также требований к противозломной и ветровой устойчивости. Ассортимент направляющих шин «АЛЮТЕХ» включает более 20 типоразмеров.

Стандартные шины

Применяются, когда к монтажу и устойчивости роллетных конструкций не предъявляются дополнительные требования.

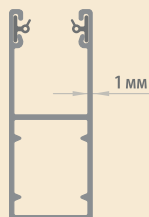
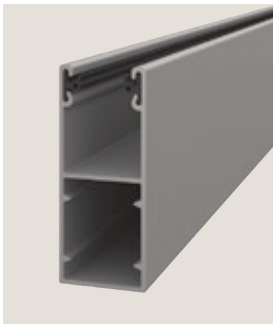

Усиленные шины

Предназначены для обеспечения повышенной противозломной устойчивости конструкции. Используются совместно с экструдированными профилями повышенной прочности.

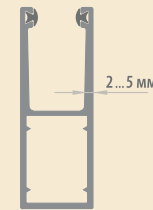

в зависимости от класса противозломной стойкости

Сдвоенные шины

Позволяют совместить две роллеты и более.



Дистанцирующие шины

Увеличивают расстояние между роллетной системой и оконным/дверным проемом.

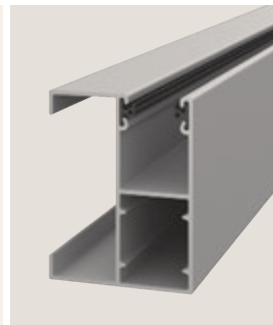

Угловые шины

Повышают удобство монтажа роллет в проемах зданий с наружным теплоизоляционным слоем.

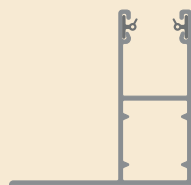
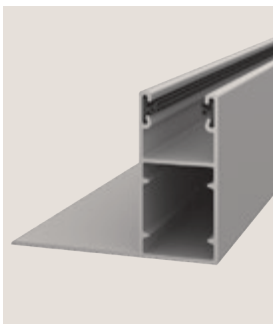

Подробную информацию о монтаже направляющих шин смотрите на с. 53

Аксессуары и комплектующие для направляющих шин

Полукруглая декоративная накладка

Устанавливается на направляющую шину для улучшения внешнего вида роллетной системы. Предназначена для роллет с круглыми и полукруглыми коробами.

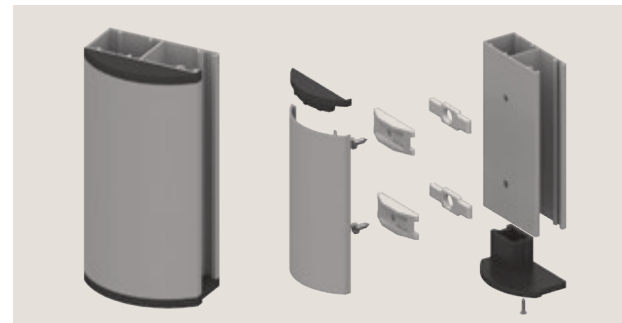

Торцевая заглушка GRP53

Декорирует торец направляющей шины, когда роллета смонтирована без нижнего обрамления. Препятствует попаданию осадков, пыли и грязи в камеру шины.

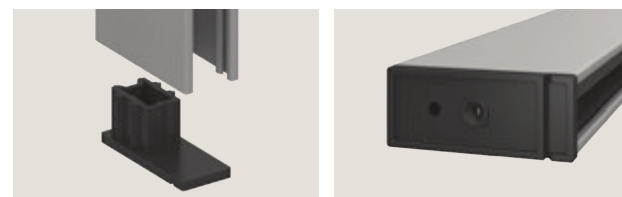

Специальные ПВХ-вставки и вставки-щетки

Всегда устанавливаются в шины.

Обеспечивают бесшумное движение роллетного полотна и защищают камеру шины от попадания пыли.

Большинство направляющих шин «АЛЮТЕХ» поставляются с уже установленными вставками и вставками-щетками. Это позволяет ускорить монтаж роллетной системы.

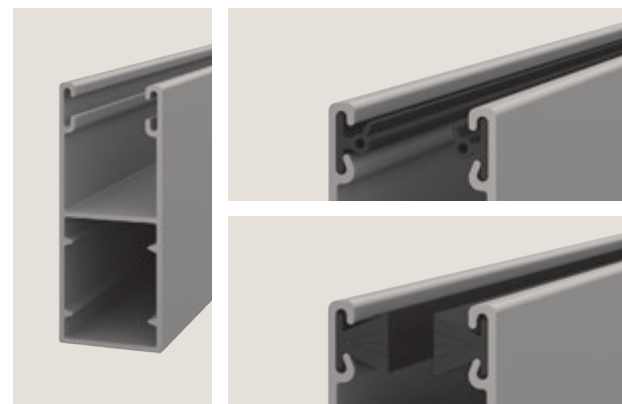

Варианты нижнего обрамления роллеты

Когда в оконном проеме нет подоконника/ отлива, направляющие шины используются в качестве нижнего обрамления роллеты.

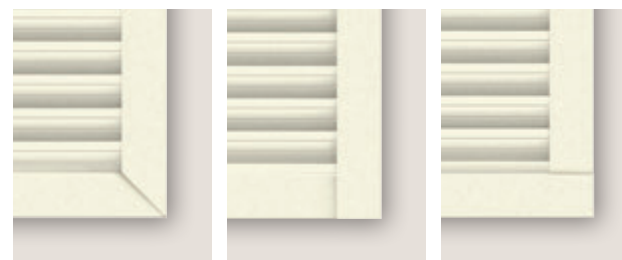

2.5 Варианты управления. Автоматическое управление роллетами



Выбор электропривода зависит от веса роллетного полотна, типоразмера вала и дополнительных требований к комфорту управления.

Электроприводы:

- с механическими или электронными концевыми выключателями;
- со встроенным радиоуправлением;
- с системой распознавания препятствий;
- с системой аварийного ручного подъема в случае отсутствия электропитания в сети.

Элементы управления:

- настенные выключатели;
- радиопульты;
- программируемые таймеры для повышенного комфорта управления.

Автоматическое управление обеспечивает дополнительные функции:

- встроенные астрономическая, защитная, дневная и недельная программы;
- программирование времени подъема и опускания роллет на один день или на неделю;
- установка оптимального положения роллет;
- режим имитации присутствия;
- управление роллетами с помощью датчика освещения или метеодатчиков.

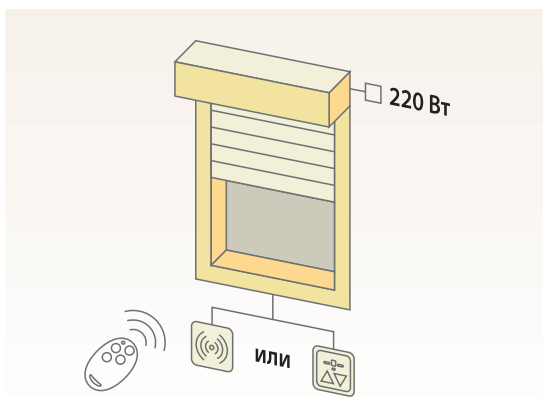

Типовая система автоматического управления:

- 1 – электропривод
- 2 – приемник
- 3 – элементы управления

Схемы управления роллетой в составе с электроприводом

Групповое управление

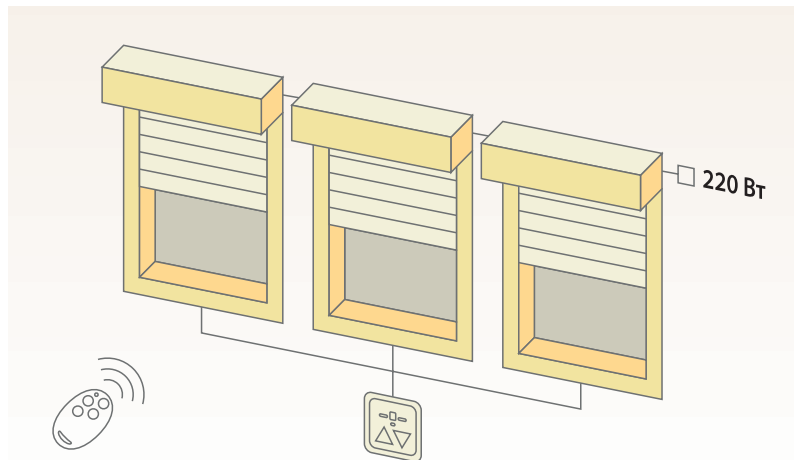

Управление группой роллет с помощью одного приемника

Универсальное управление

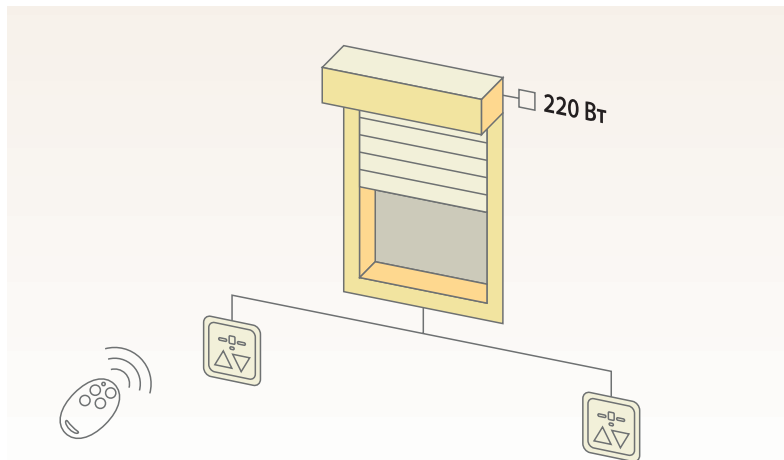

Управление одной роллетой с помощью нескольких каналов управления

Раздельное управление

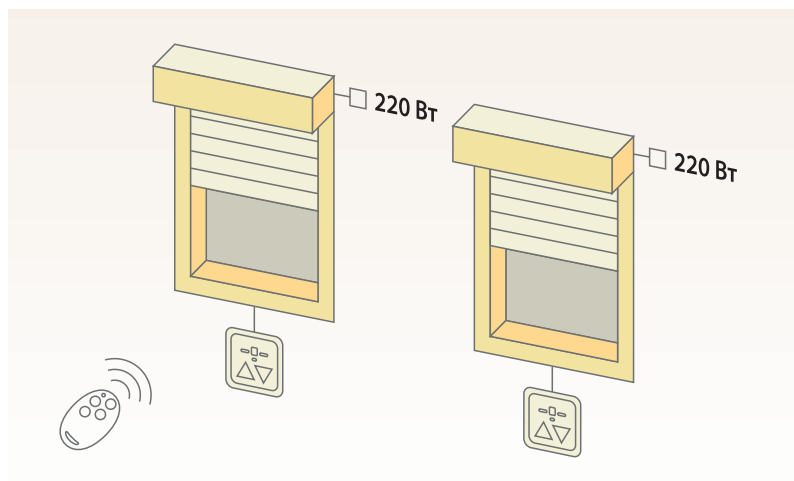

Управление одной роллетой с помощью настенного выключателя или пульта

Совмещенное управление

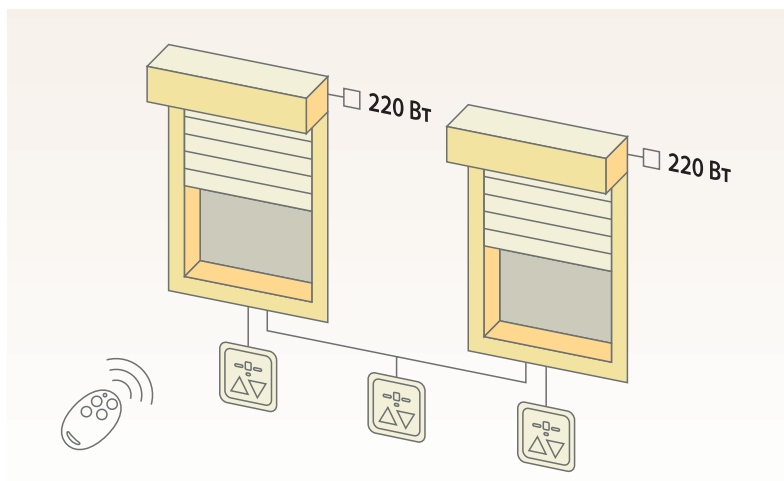

Управление несколькими роллетами с одного центрального пульта или отдельно с помощью выключателей / радиопульта

Ручные приводы

Используются, когда с подключением электроприводов возникают сложности. Прекрасно подходят для дачных домиков и малых офисов, где немного окон и небольшие проемы

В зависимости от параметров роллеты предлагаются:

- ленточный инерционный привод (грузоподъемность до 15 кг);
- шнуровой инерционный привод (грузоподъемность до 15 кг);
- шнуровой редукторный привод (грузоподъемность до 20 кг);
- воротковый привод (грузоподъемность до 35 кг);
- кордовый привод (грузоподъемность до 80 кг);
- пружинно-инерционный механизм (грузоподъемность от 6 до 80 кг).



Пружинно-инерционный механизм



Ленточный привод



Шнуровой привод редукторный



Воротковый привод

2.6 Системы запираания



2.7 Чертежи монтажа роллет со встроенным коробом SB-I/m

Монтаж над оконным проемом

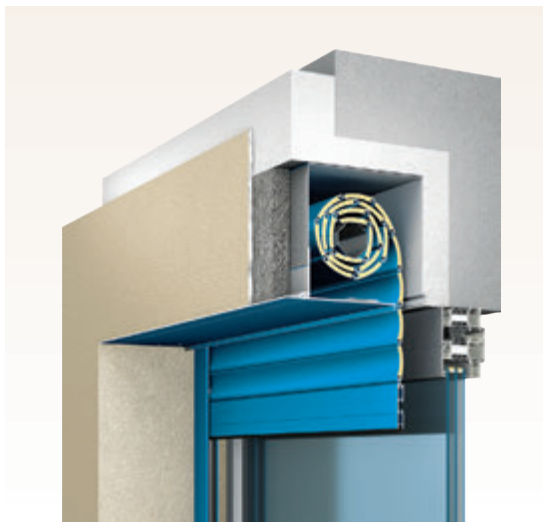

Встроенный короб SB-I/m
Типоразмеры: 137...205 мм

Вид сверху

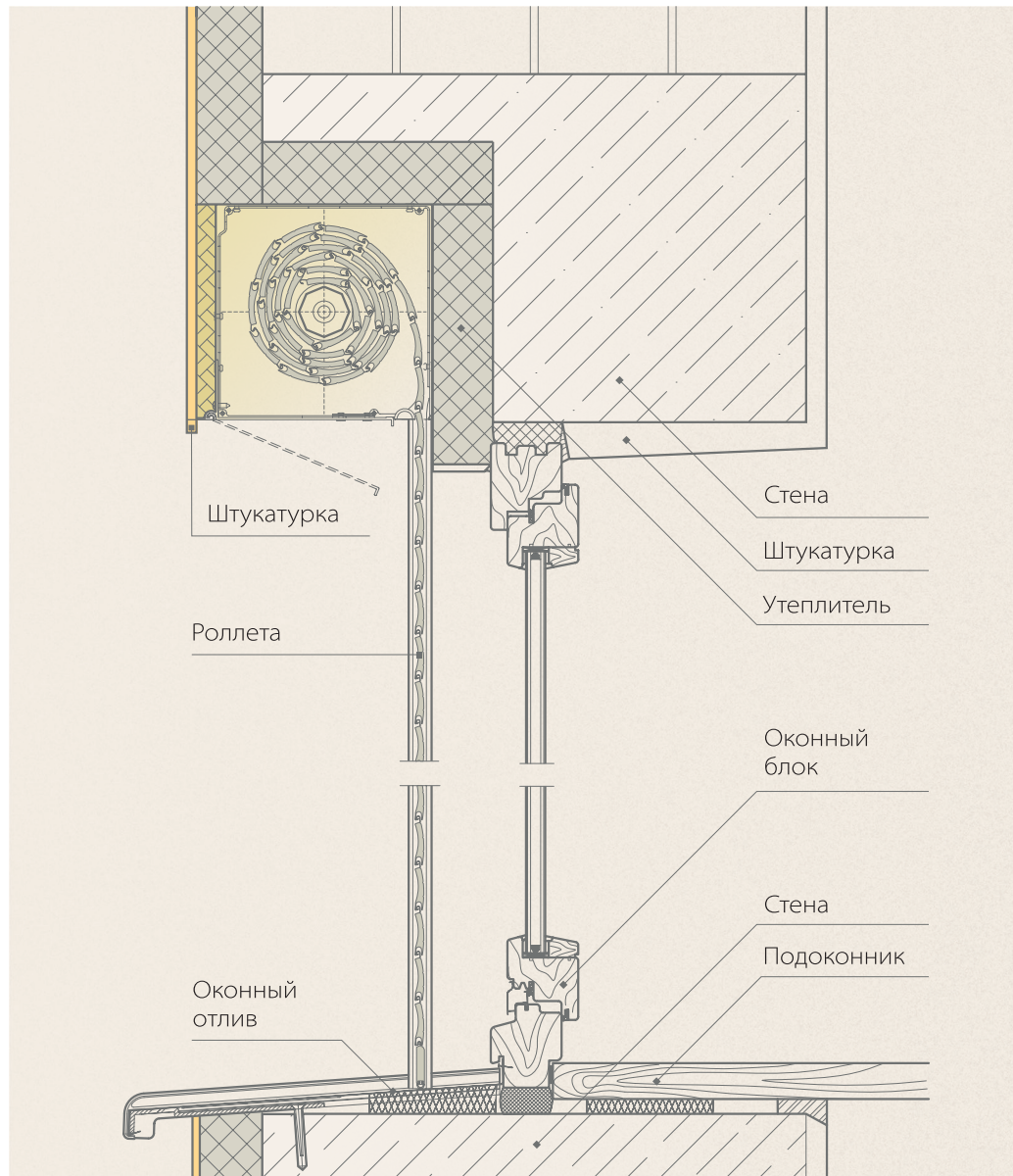
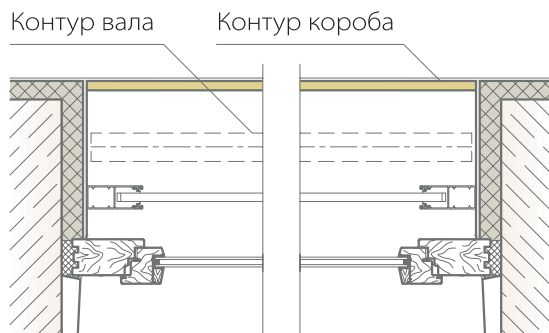

Примечание: выбор типоразмера защитного короба зависит от типа выбранного профиля и параметров его намотки (приложение 3).

Монтаж с частичным перекрытием оконного проема

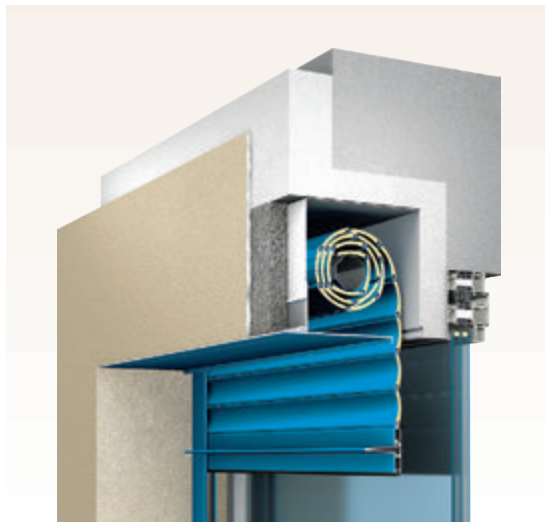

Встроенный короб SB-I/m
Типоразмеры: 137...205 мм

Вид сверху

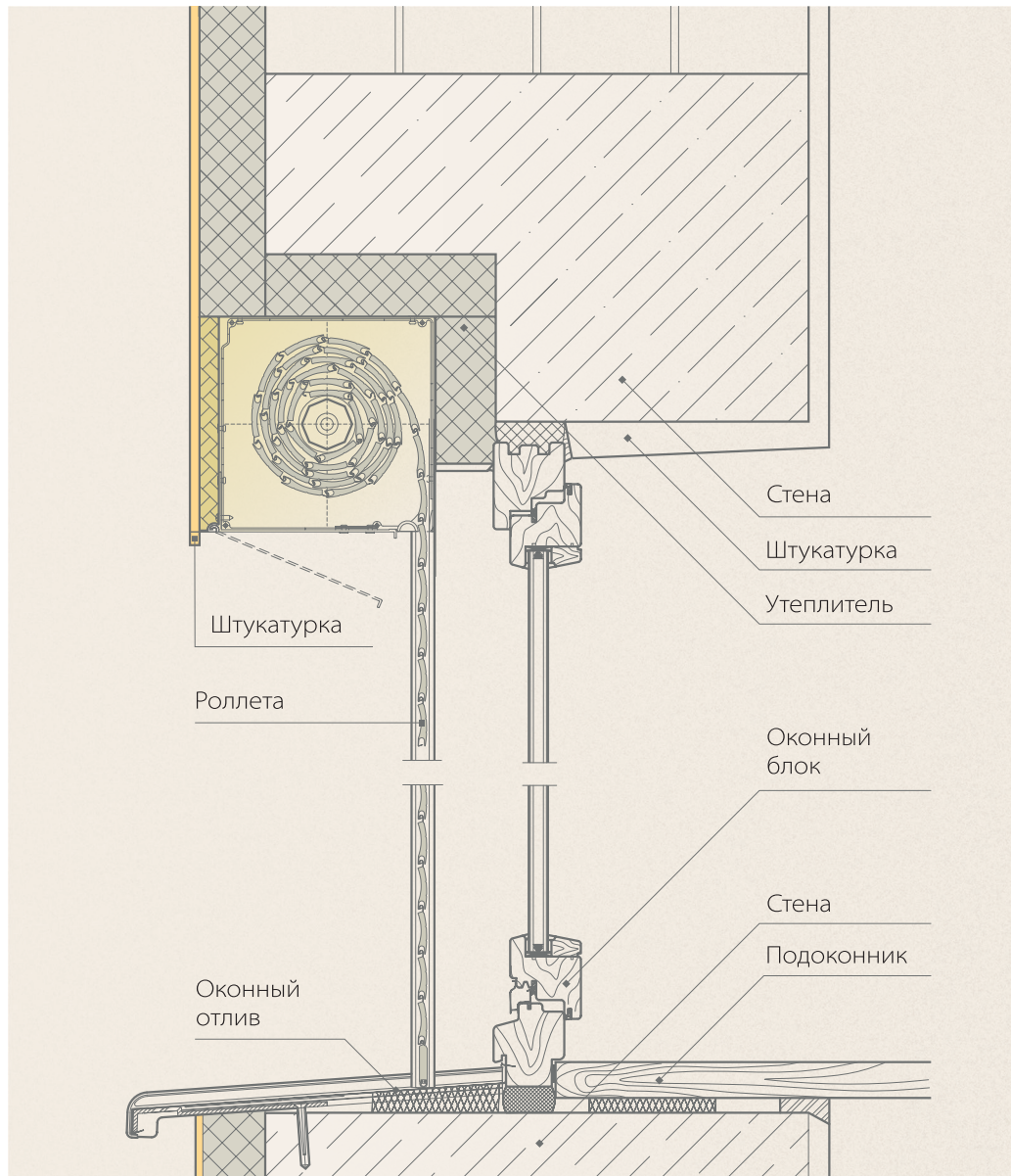
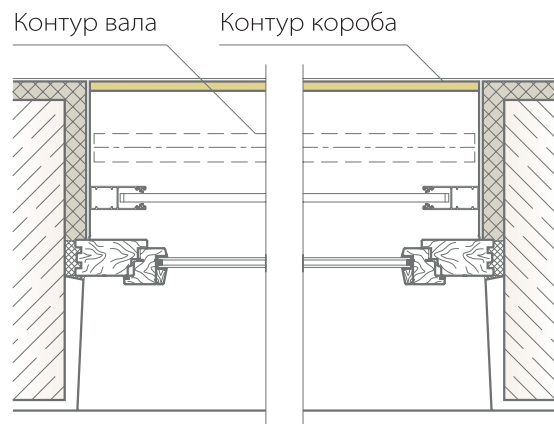

Монтаж в оконном проеме

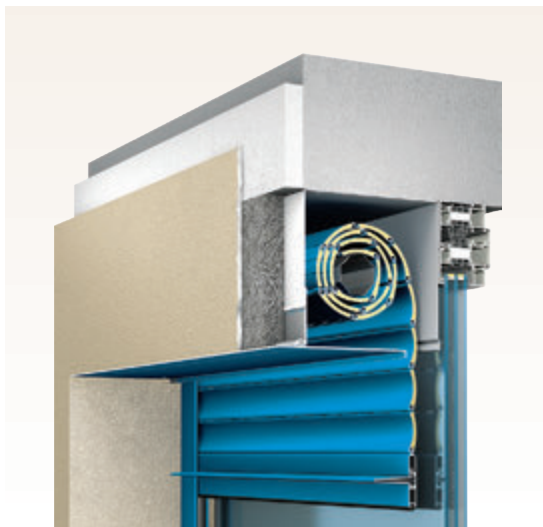

Встроенный короб SB-1/m
Типоразмеры: 137...205 мм

Вид сверху

Контур вала

Контур короба

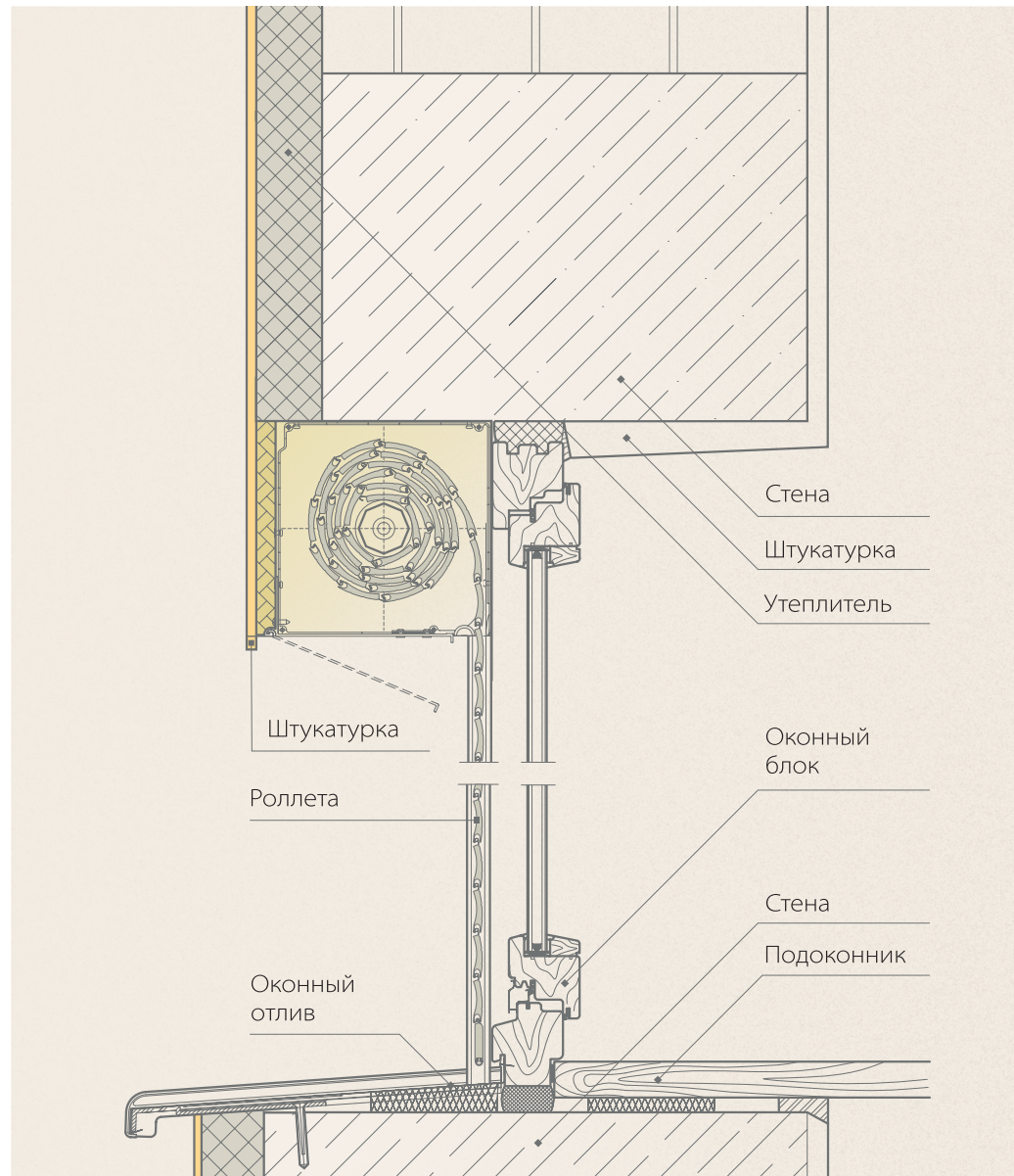
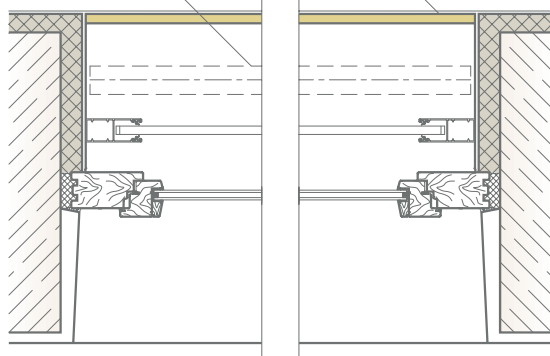

2.8 Чертежи монтажа роллет с наружными защитными коробами

Монтаж накладной наружный



Примечание: выбор типоразмера защитного короба зависит от типа выбранного профиля и параметров его намотки (приложение 3).

Вид сверху

Контур короба

Контур вала

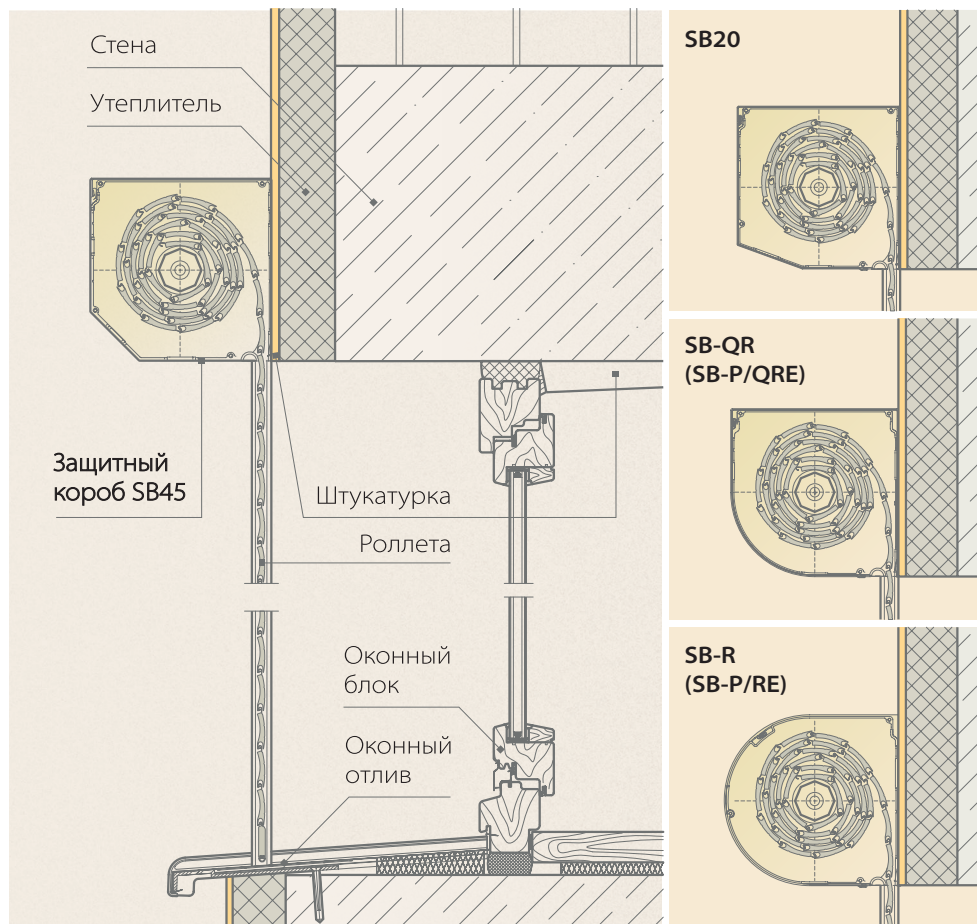
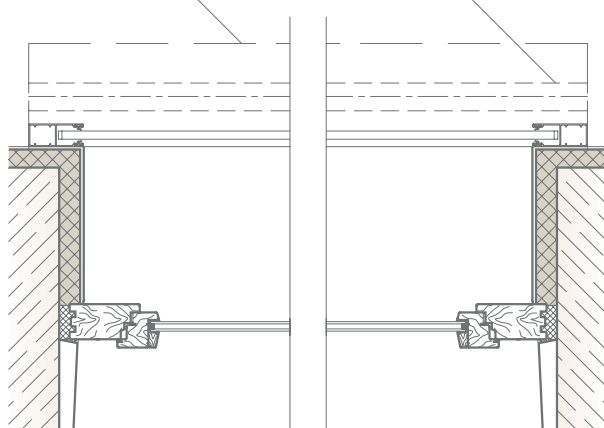

Защитный короб 45°

Серия SB45

Типоразмеры: 125...300 мм

Защитный короб 20°

Серия SB20

Типоразмеры: 137...205 мм

Защитный короб круглый

Серия SB-R (роллформинг)

SB-P/RE (экструдированный)

Типоразмеры: 137...205 мм

Защитный короб полукруглый

Серия SB-QR (роллформинг)

SB-P/QRE (экструдированный)

Типоразмеры: 137...205 мм

Монтаж встроенный наружный



Вид сверху

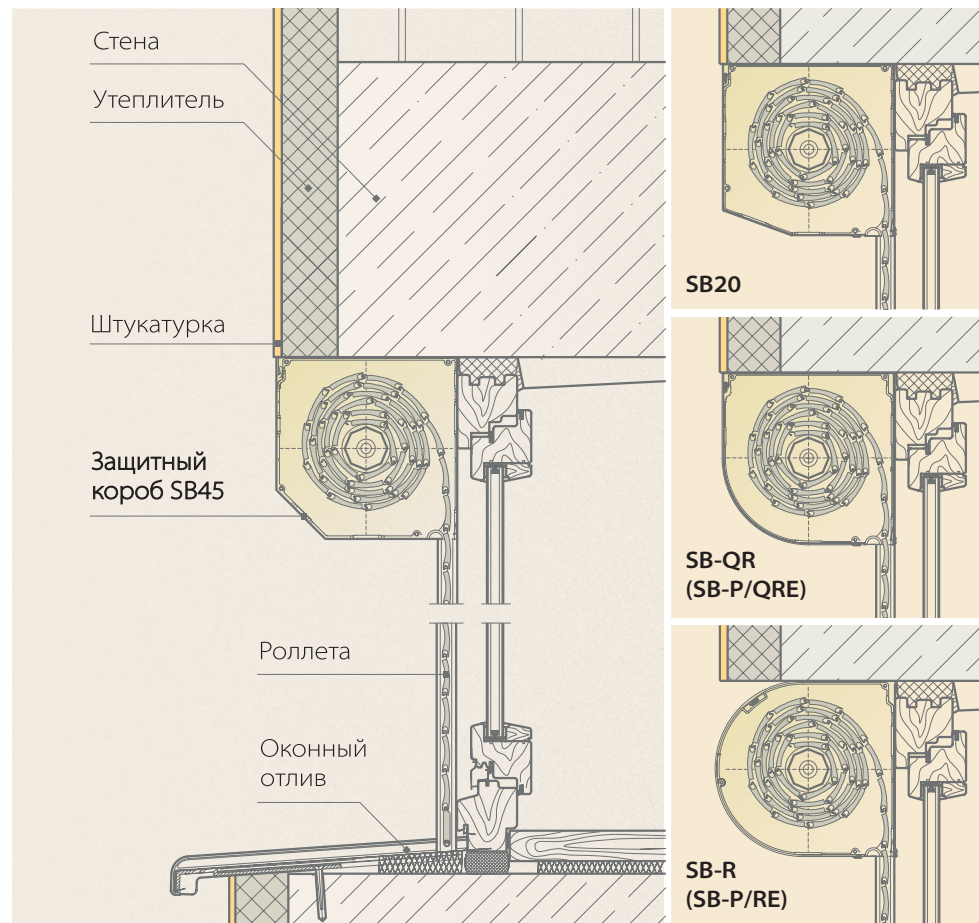
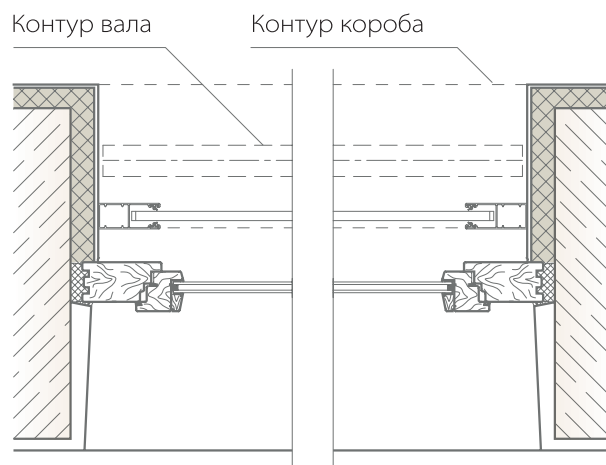

**Защитный короб 45°
Серия SB45**

Типоразмеры: 125...300 мм

**Защитный короб круглый
Серия SB-R (роллформинг)
SB-P/RE (экструдированный)**

Типоразмеры: 137...205 мм

**Защитный короб 20°
Серия SB20**

Типоразмеры: 137...205 мм

**Защитный короб полукруглый
Серия SB-QR (роллформинг)
SB-P/QRE (экструдированный)**

Типоразмеры: 137...205 мм

Монтаж комбинированный коробом наружу



Вид сверху

Контур вала

Контур короба

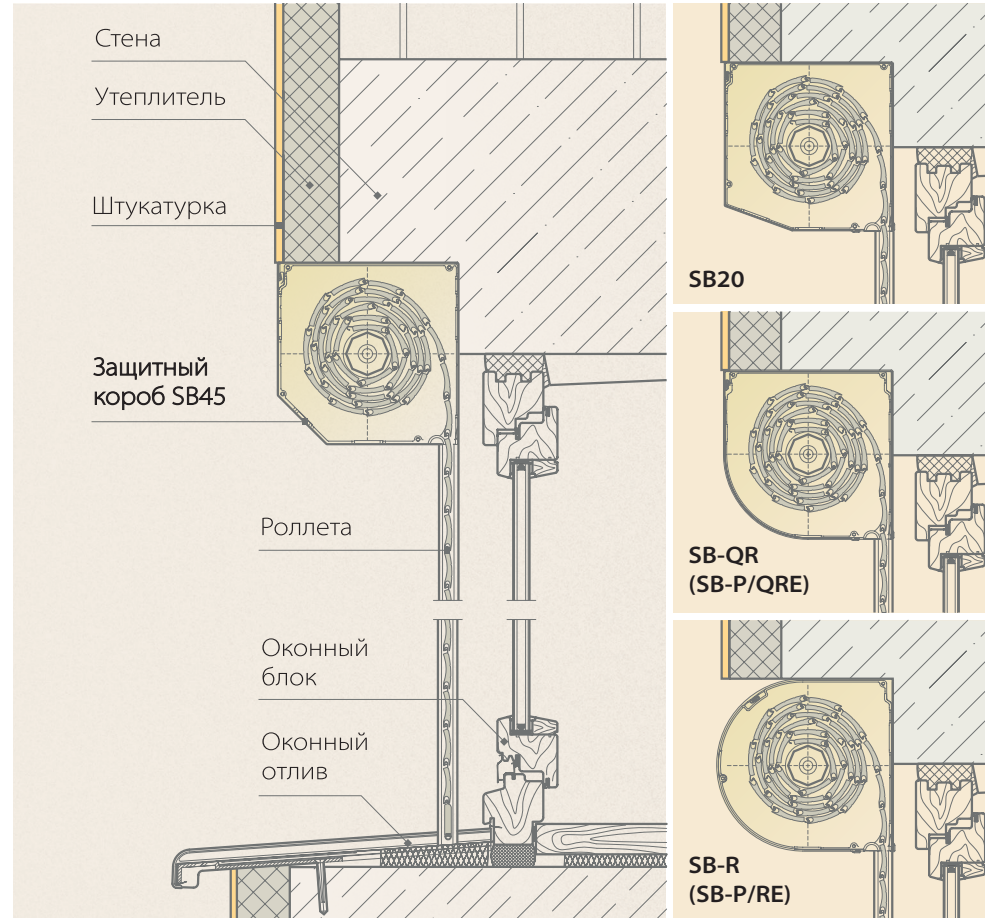
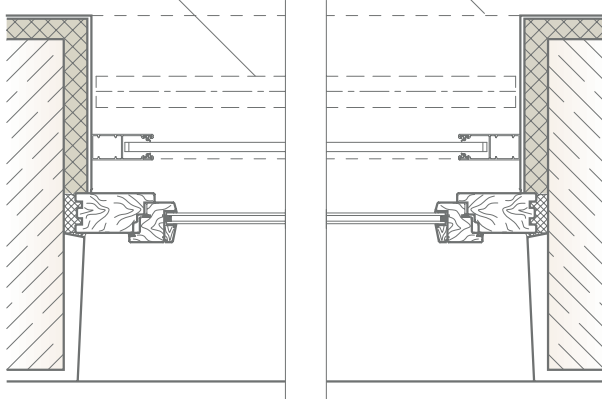

Защитный короб 45°

Серия SB45

Типоразмеры: 125...300 мм

Защитный короб 20°

Серия SB20

Типоразмеры: 137...205 мм

Защитный короб круглый

Серия SB-R (роллформинг)

SB-P/RE (экструдированный)

Типоразмеры: 137...205 мм

Защитный короб полукруглый

Серия SB-QR (роллформинг)

SB-P/QRE (экструдированный)

Типоразмеры: 137...205 мм

Монтаж комбинированный коробом внутрь



Вид сверху

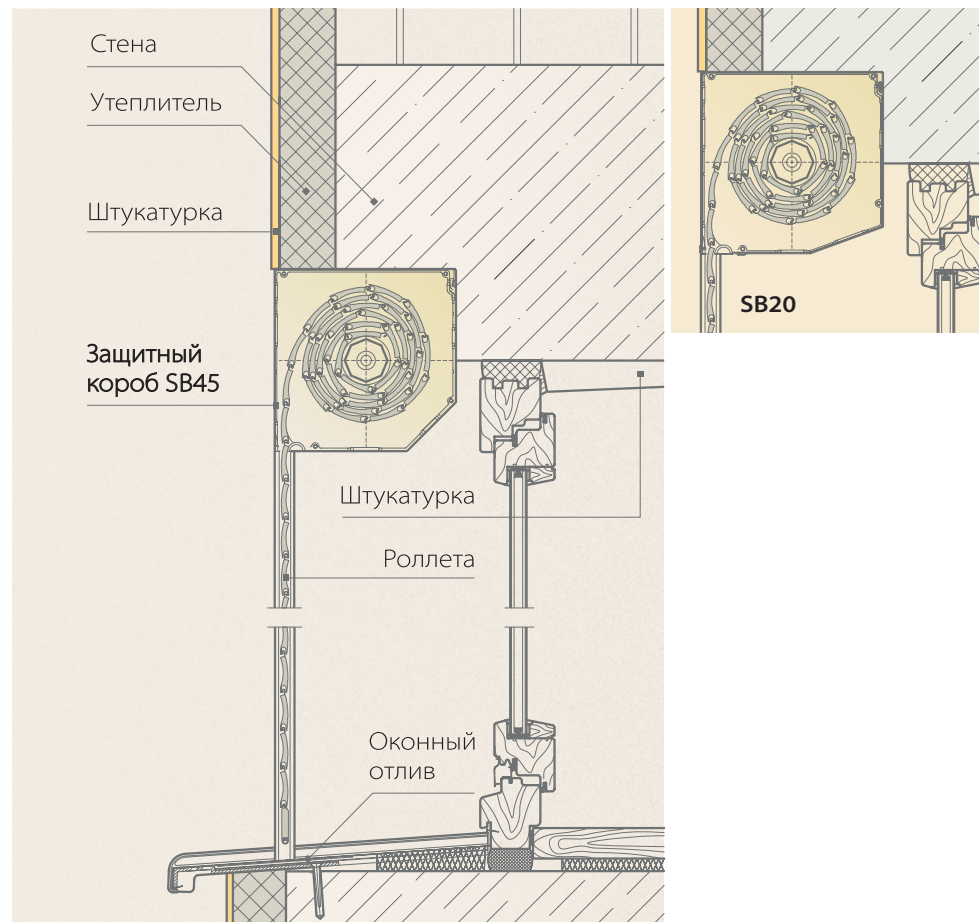
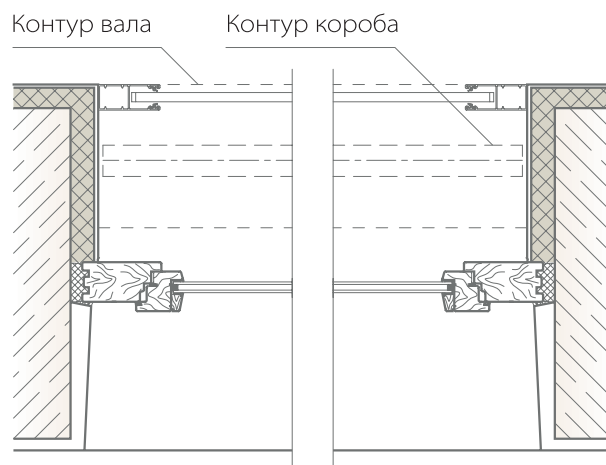

Защитный короб 45°

Серия SB45

Типоразмеры: 125...300 мм

Защитный короб 20°

Серия SB20

Типоразмеры: 137...205 мм

2.9 Чертежи монтажа направляющих шин

Схема крепления направляющих шин при накладном типе монтажа

Направляющие шины устанавливаются на стену здания

**Без отнесения
от края проема**

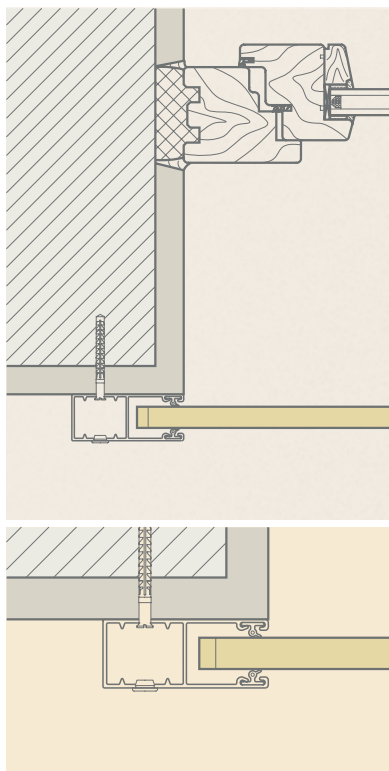

Такой монтаж рекомендуется для стен, выполненных из сплошных материалов: бетона, кирпича, естественного камня, металлических строительных конструкций.

**С отнесением
от края проема**

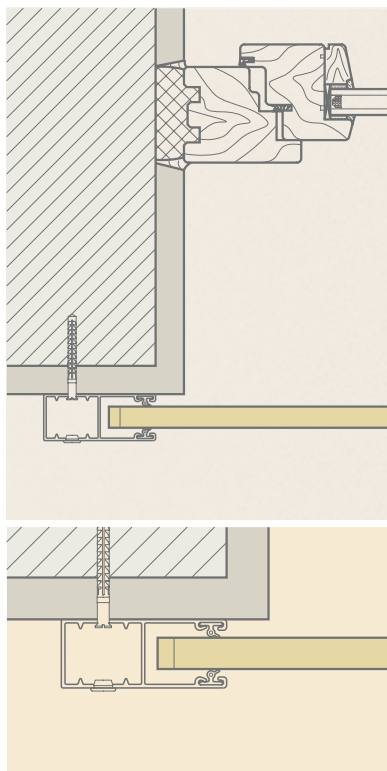

Этот вариант монтажа рекомендуется для стен, выполненных из пустотелых материалов, а также если имеется теплоизоляционное покрытие.

**При монтаже
с дистанцирующими шинами
GR53×42IE(BE) и GR53×34IE(BE)**

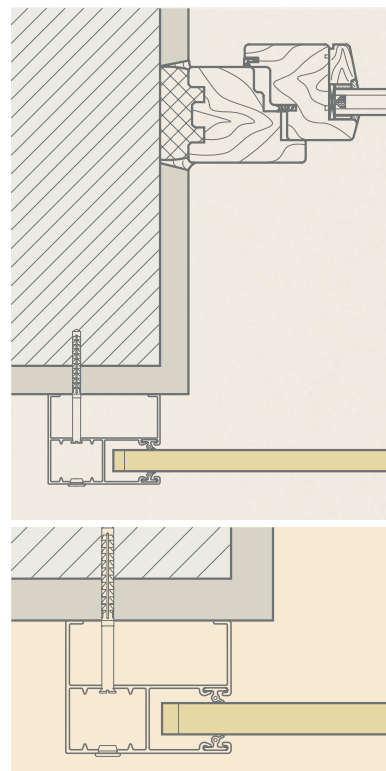

**При монтаже
с угловыми шинами —
GR45×60IE(BE) и GR53×60IE(BE)**



Схема крепления направляющих шин при встроенном типе монтажа

Направляющие шины устанавливаются на стену здания встык с торцевой поверхностью

При монтаже стандартных направляющих шин

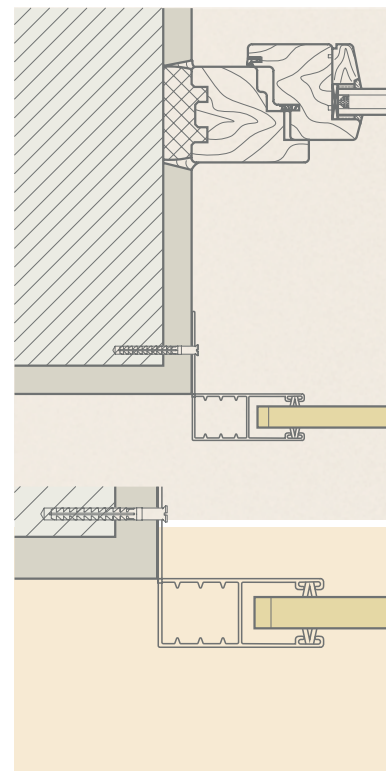
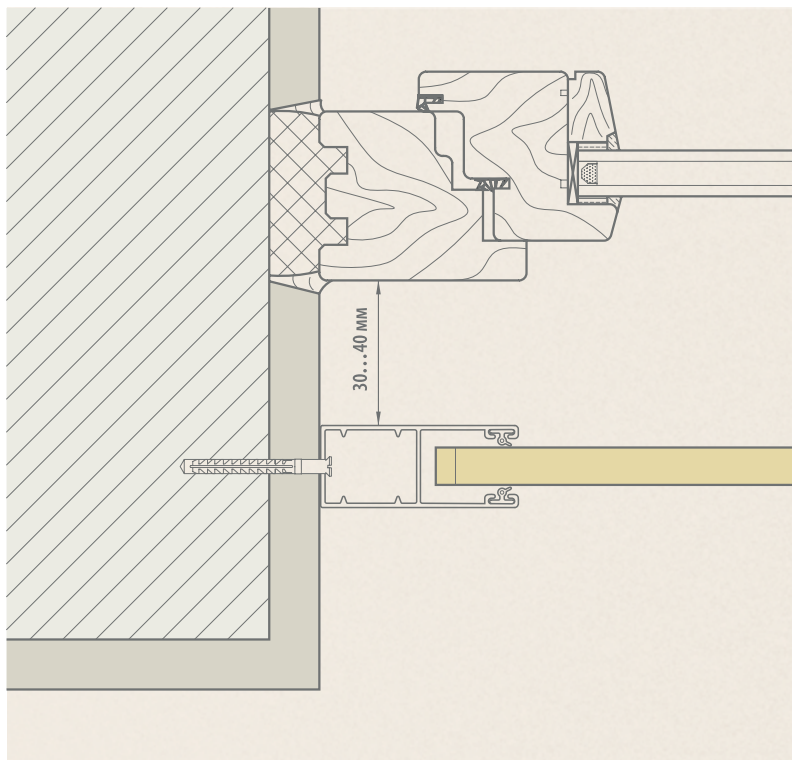

При монтаже с дистанцирующими шинами GR53x42IE(BE) и GR53x34IE(BE)

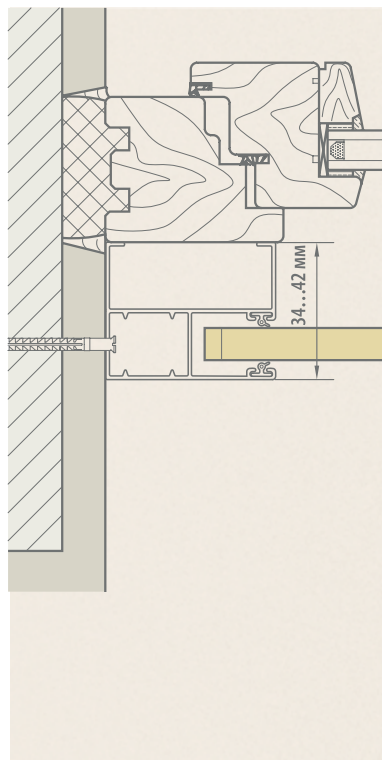

При монтаже с угловыми шинами — GR45x60IE(BE) и GR53x60IE(BE)

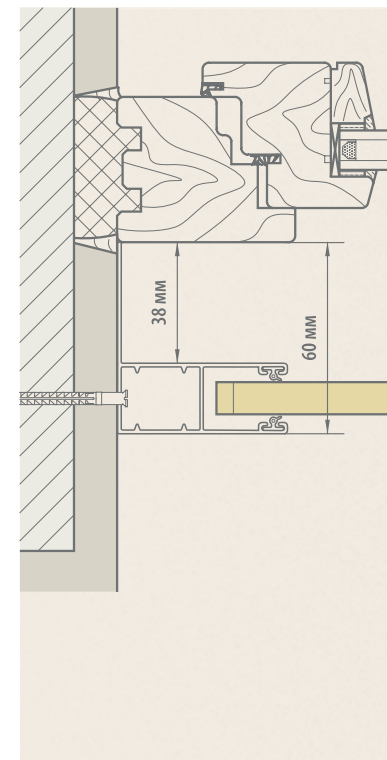

При встроенном наружном монтаже оптимальное расстояние между окном и роллетой — 30...40 мм. В этом случае достигаются максимальные показатели тепло- и звукоизоляции.

Шина одинаково монтируется на стену, выполненную как из сплошных (бетон, кирпич, естественный камень, металлические строительные конструкции), так и из пустотелых материалов.

Особенности монтажа направляющих шин для роллет со встроенным коробом SB-I/m

Монтаж вплотную к профилю окна

Для стандартных шин

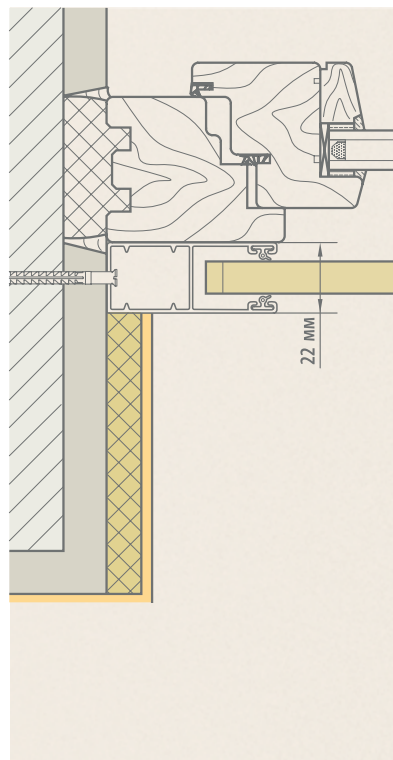

С выравниванием, утеплением откосов

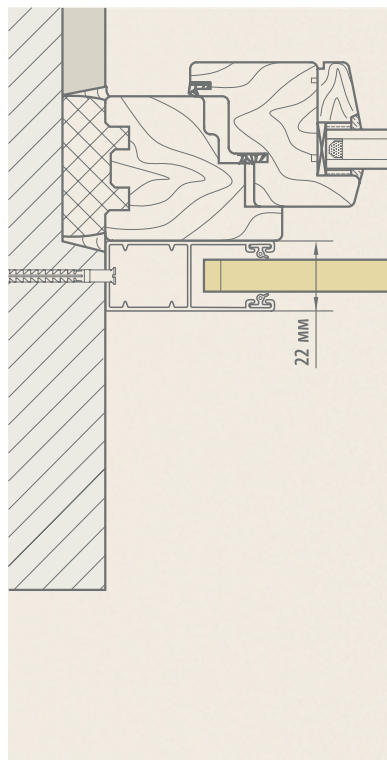

Без выравнивания, утепления откосов

Для дистанцирующих шин GR53x42IE(BE) и GR53x34IE(BE)

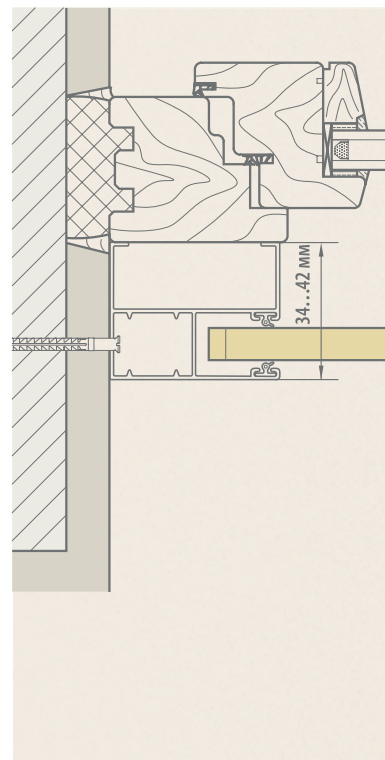

С выравниванием, утеплением откосов

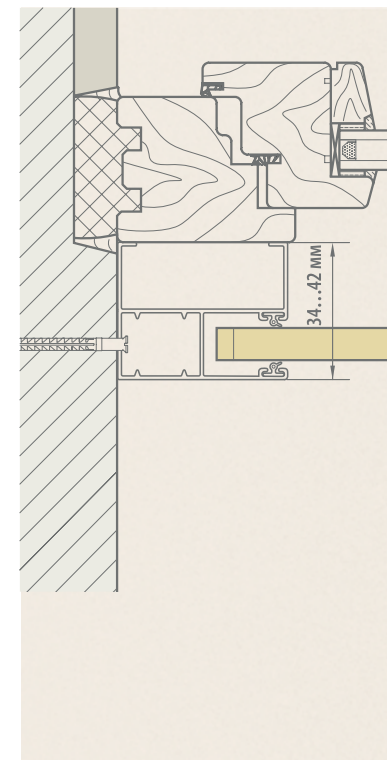

Без выравнивания, утепления откосов

Монтаж шин в случае
дистанцирования от профиля окна

Для стандартных шин

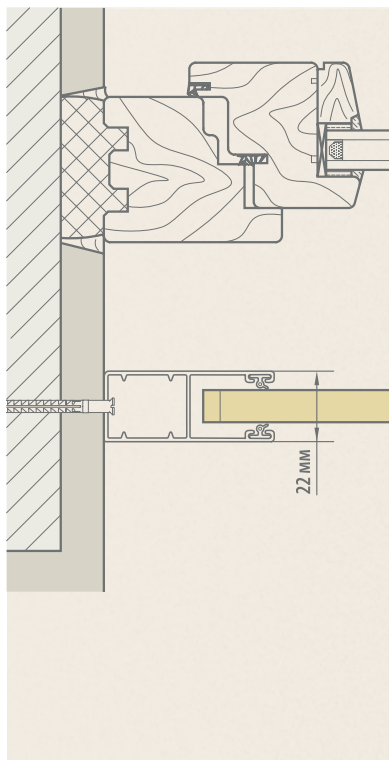

Для угловых шин
GR45×60IE(BE) и GR53×60IE(BE)

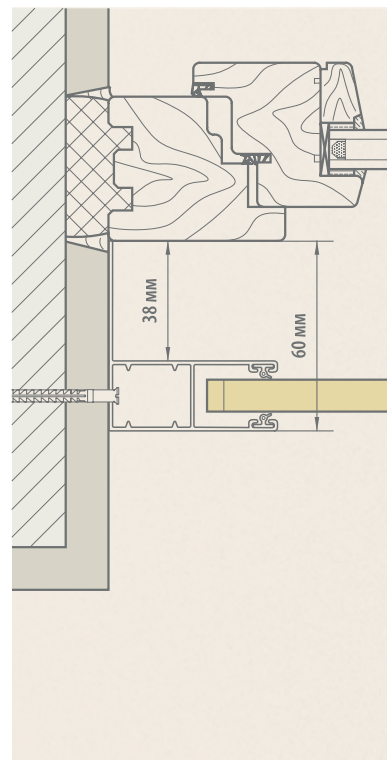

2.10 Чертежи монтажа систем управления

Вывод кабеля при установке роллет с электродвигателем

При встроенном монтаже роллет со встроенным коробом SB-l/m

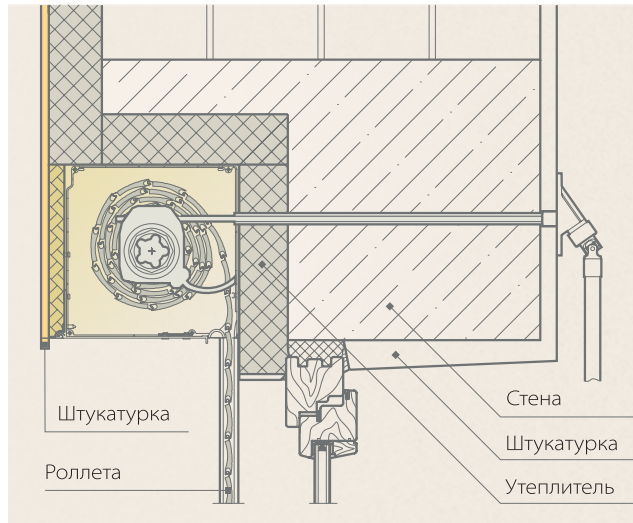

При накладном монтаже роллет с наружными коробами (на примере короба SB45)

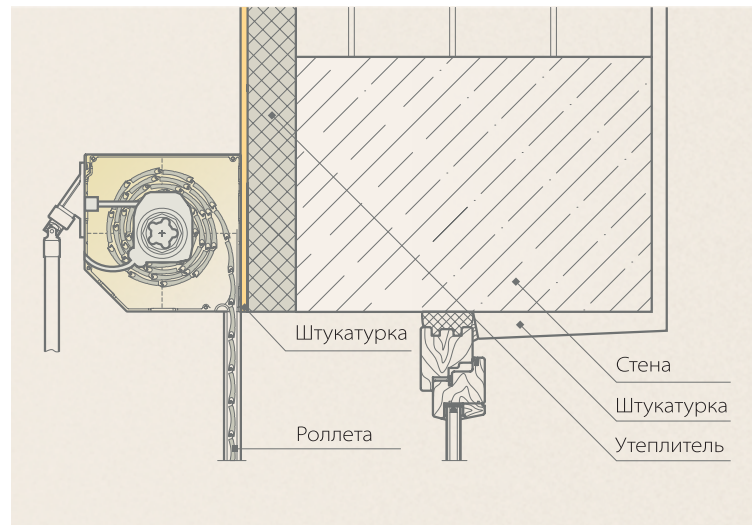
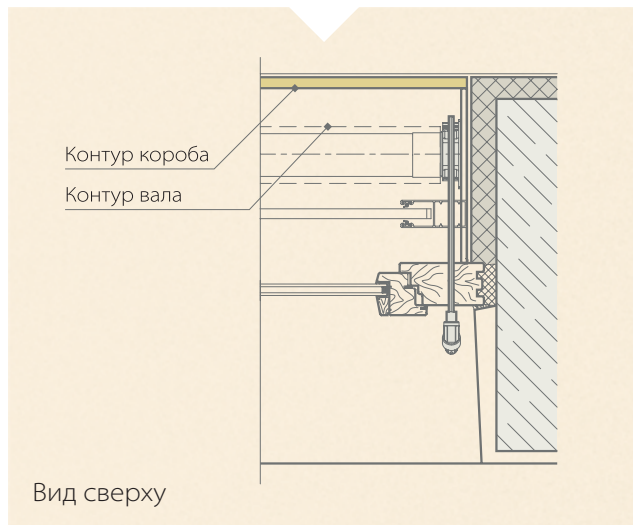
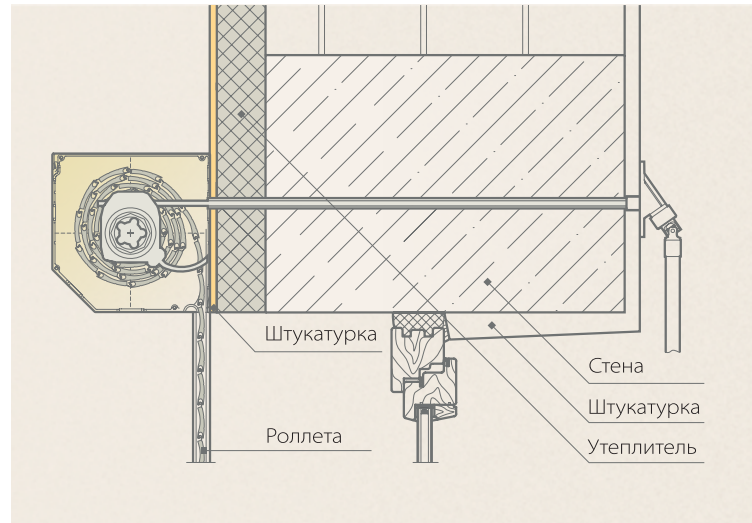

Вывод управления для ленточного укладчика

При встроенном монтаже роллет со встроенным коробом SB-I/m

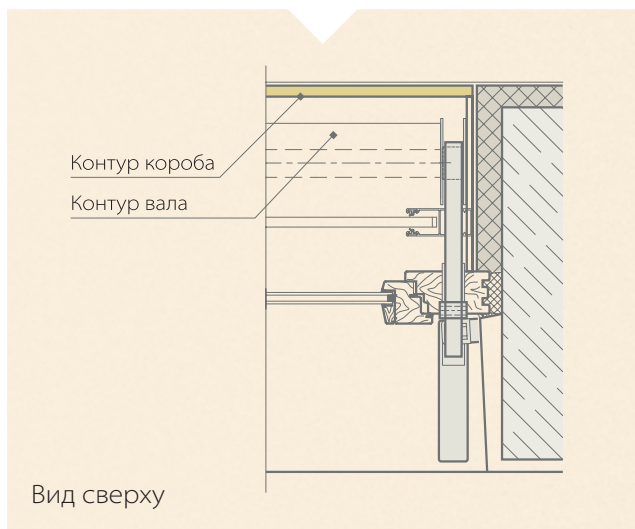
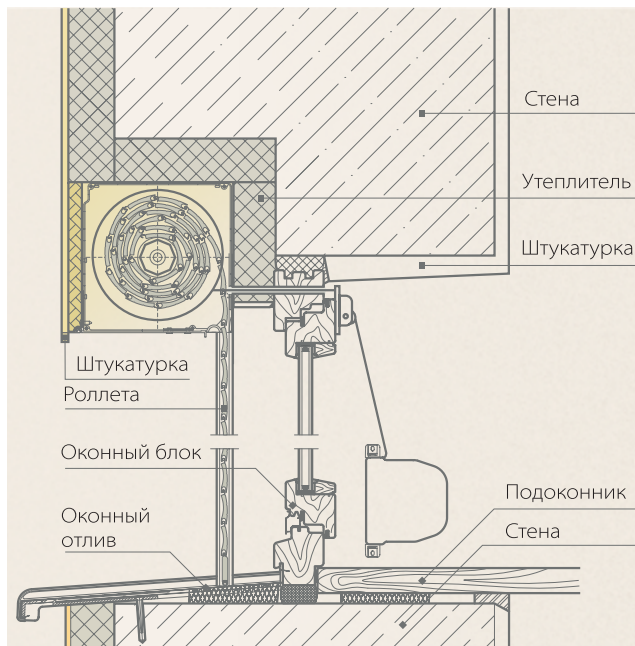

При накладном монтаже роллет с наружными коробами (на примере короба SB45)

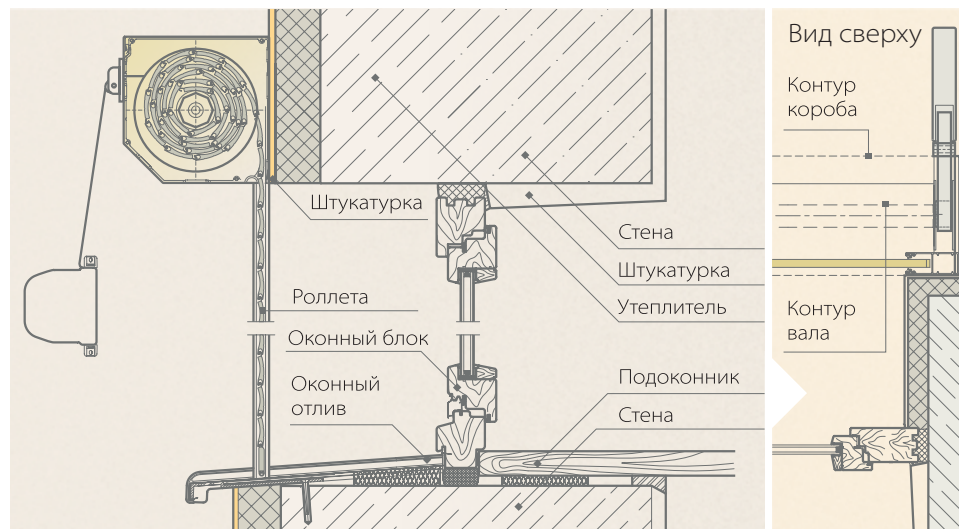
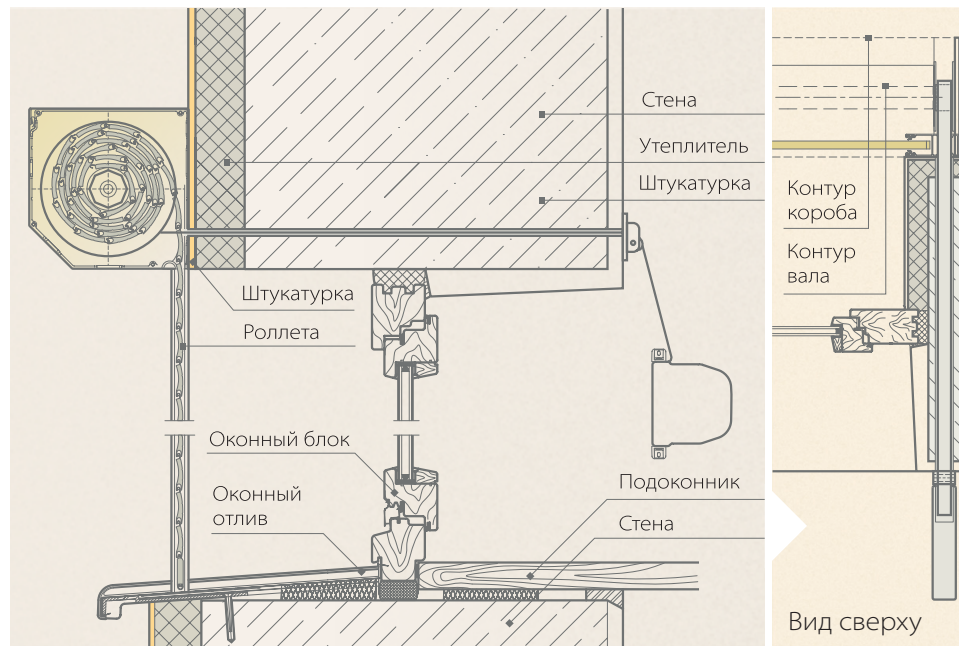

Вывод управления для шнуруемого укладчика

При встроенном монтаже роллет со встроенным коробом SB-1/m

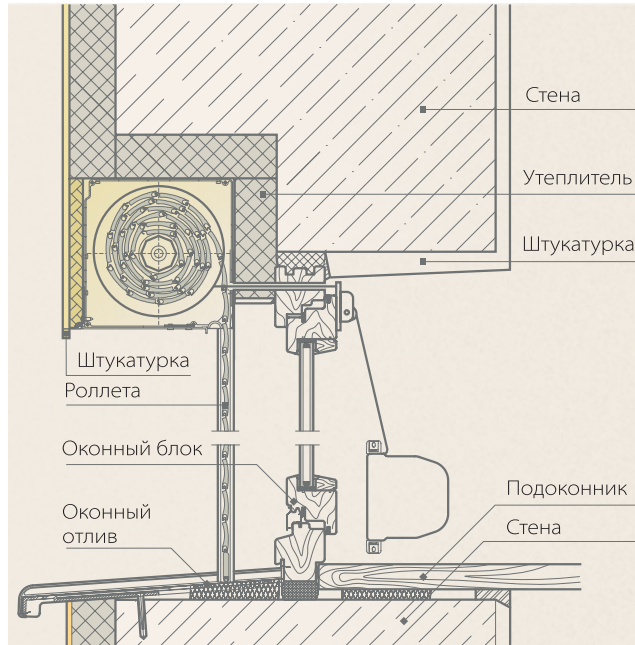

При накладном монтаже роллет с наружными коробами (на примере короба SB45)

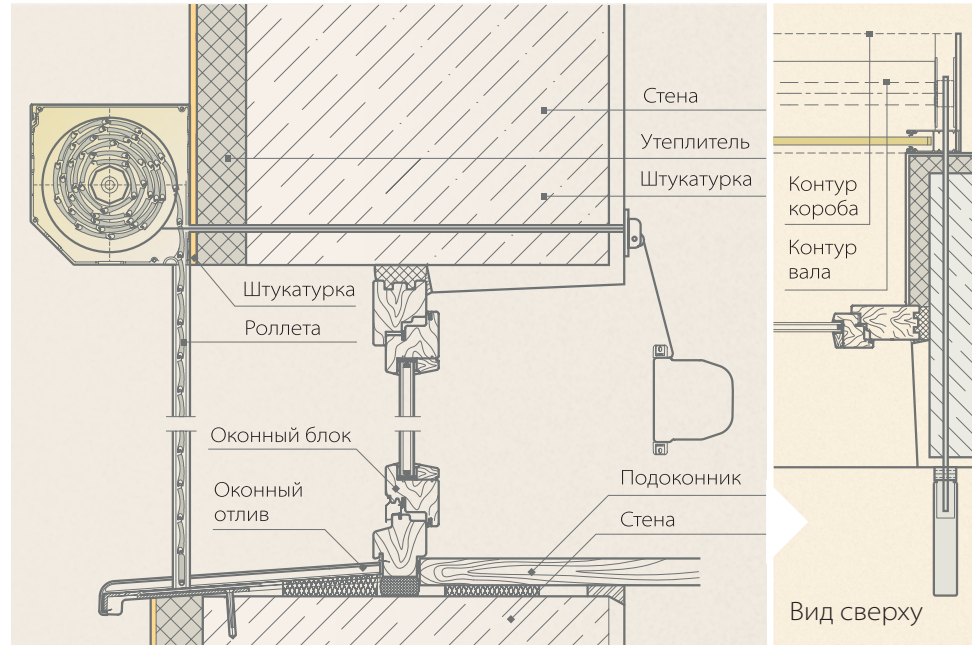

Вид сверху

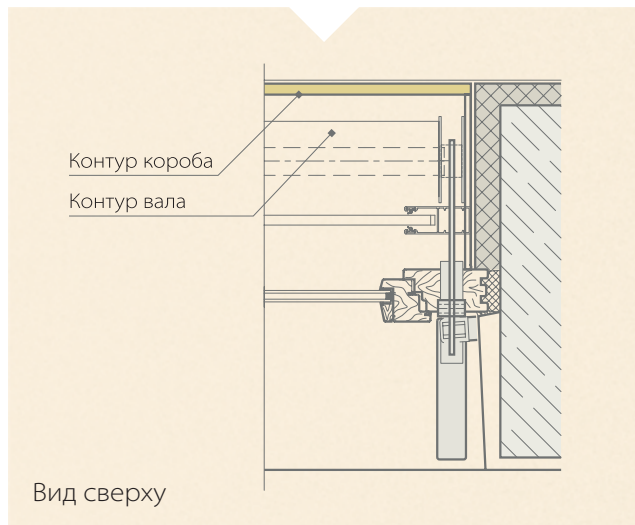

Вид сверху

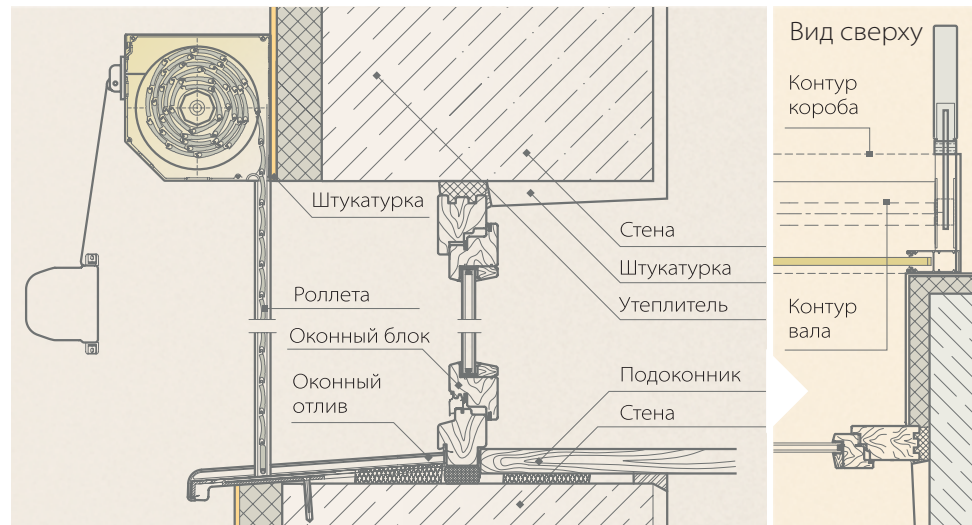

Вид сверху

Контур короба

Контур вала

Вывод управления для кордового укладчика

При встроенном монтаже роллет со встроенным коробом SB-I/m

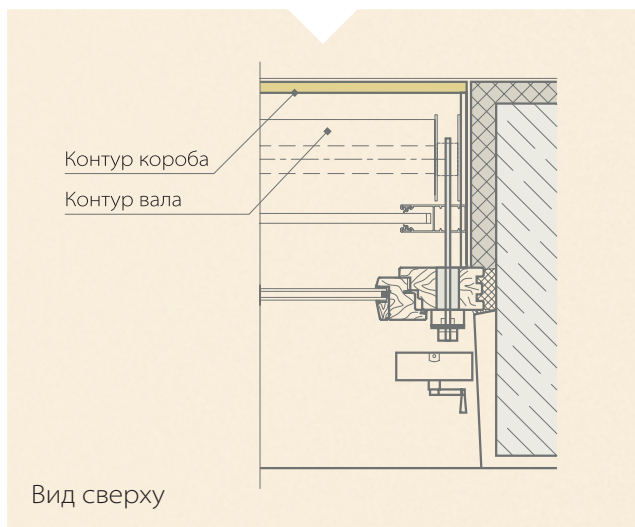
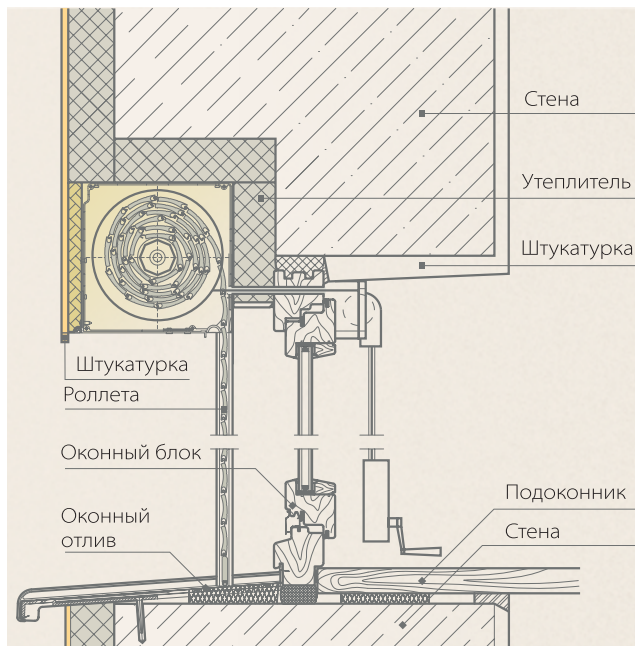

При накладном монтаже роллет с наружными коробами (на примере короба SB45)

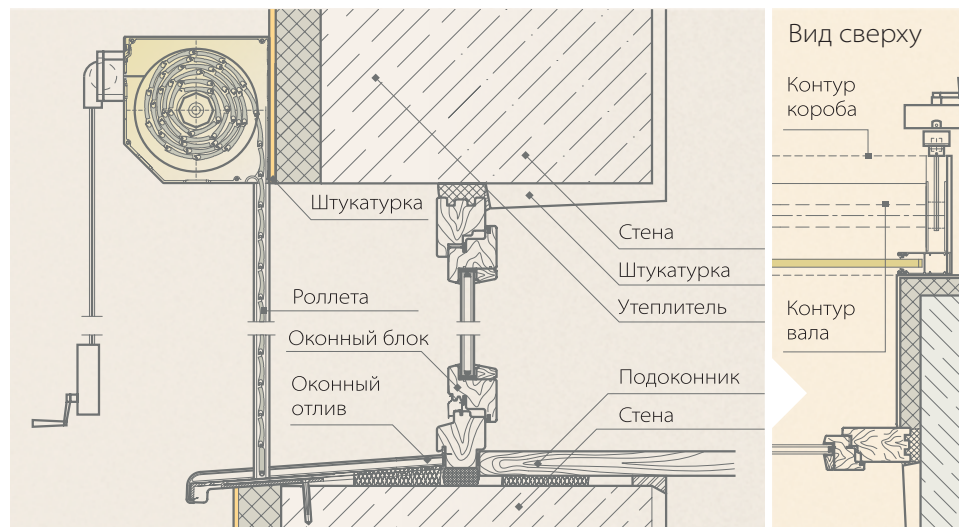
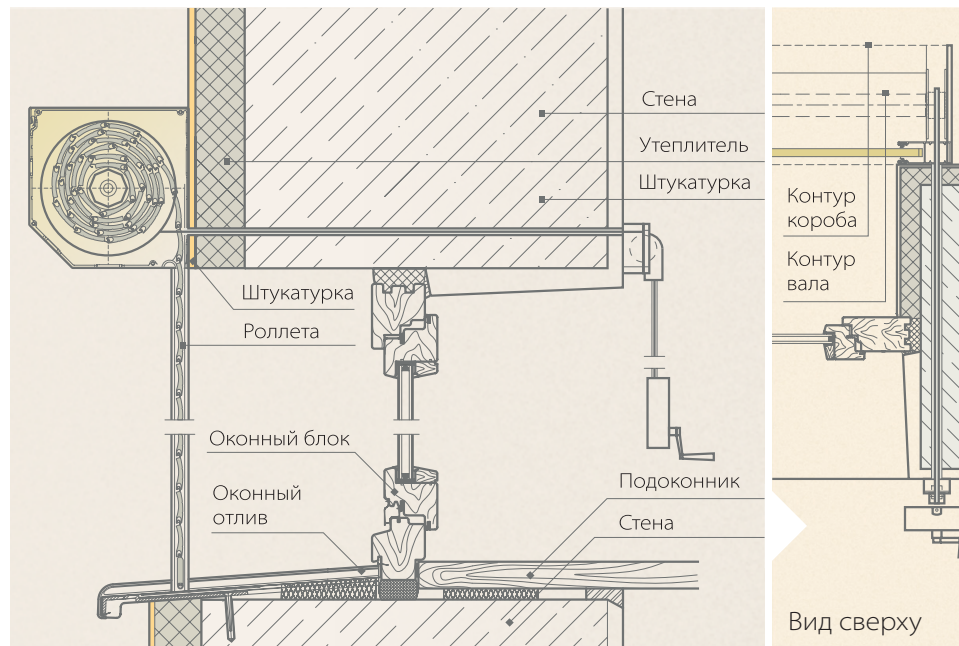

Вывод кардана под 45° для вороткового привода

При встроенном монтаже роллет со встроенным коробом SB-l/m

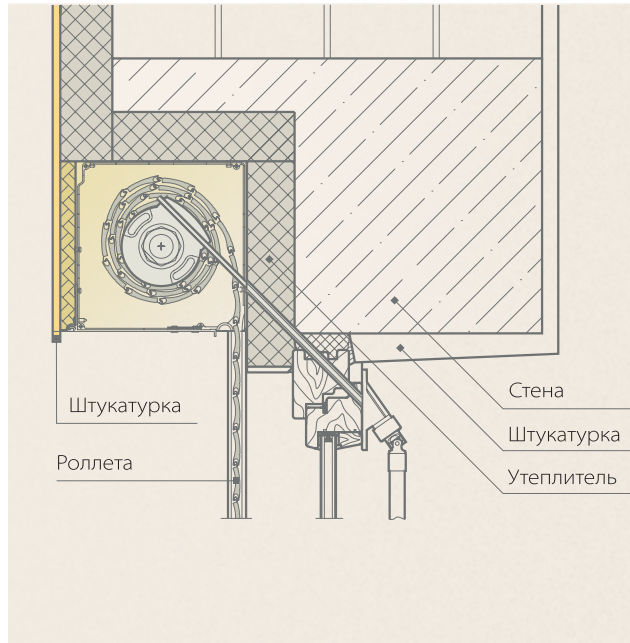

При накладном монтаже роллет с наружными коробами (на примере короба SB45)

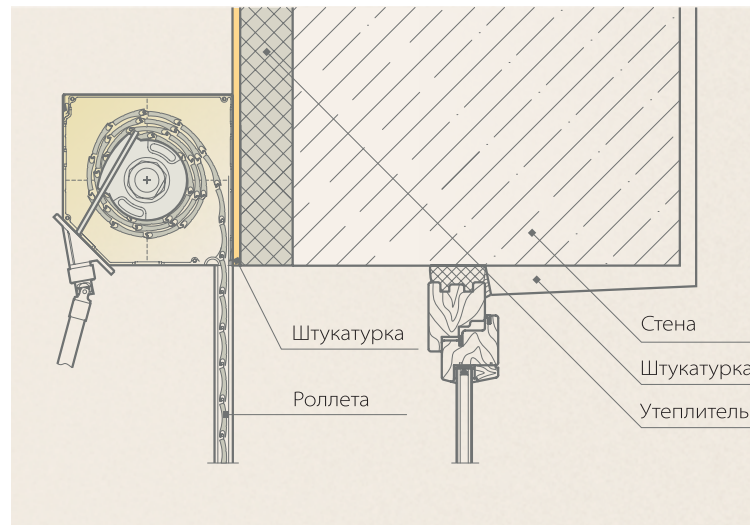
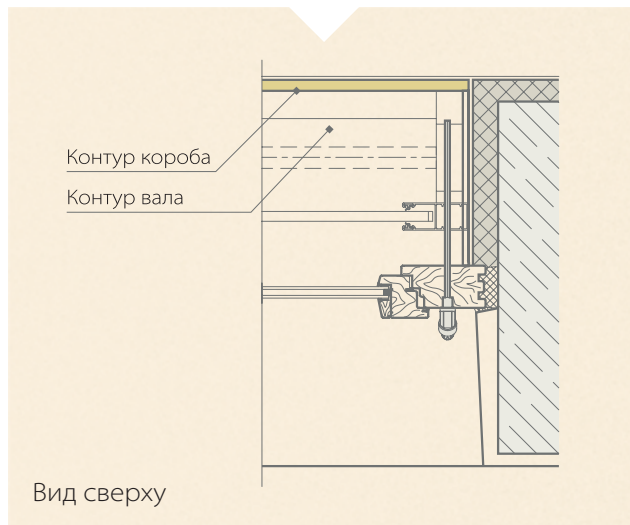
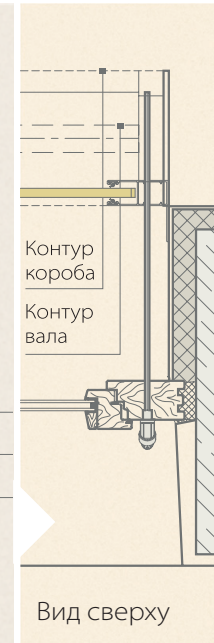
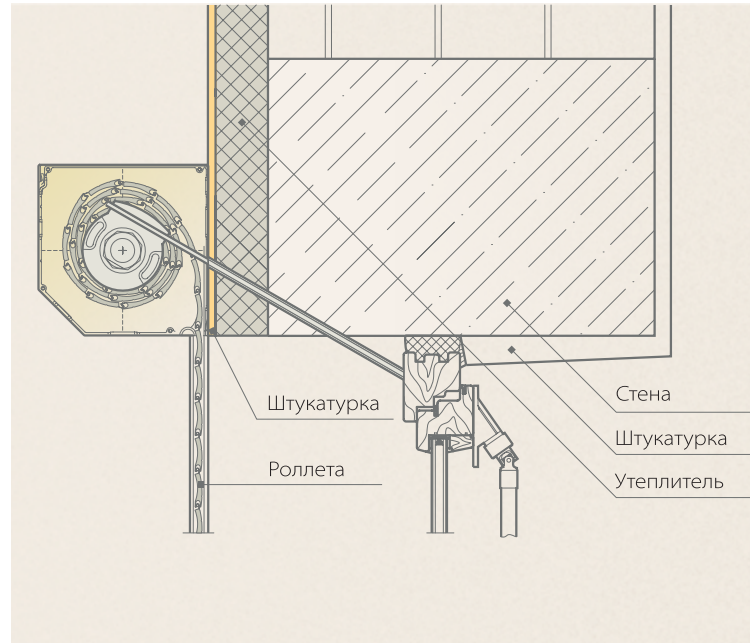

Вывод кардана под 90° для вороткового привода

При встроенном монтаже роллет со встроенным коробом SB-I/m

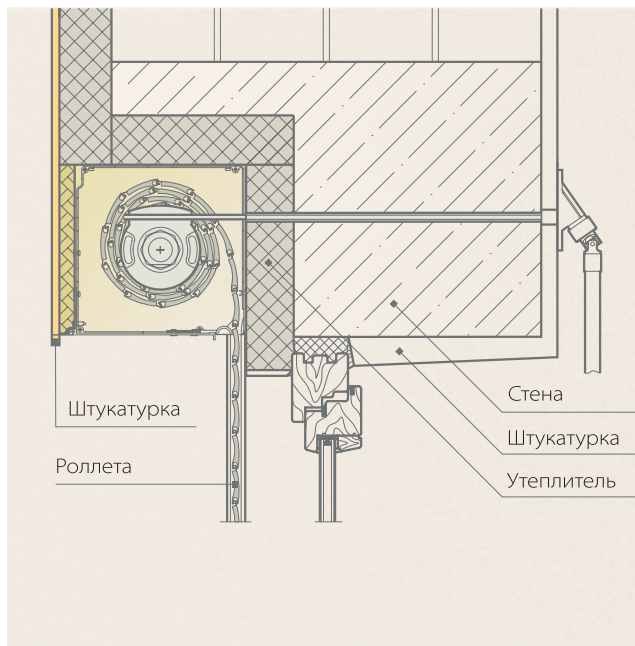

При накладном монтаже роллет с наружными коробами (на примере короба SB45)

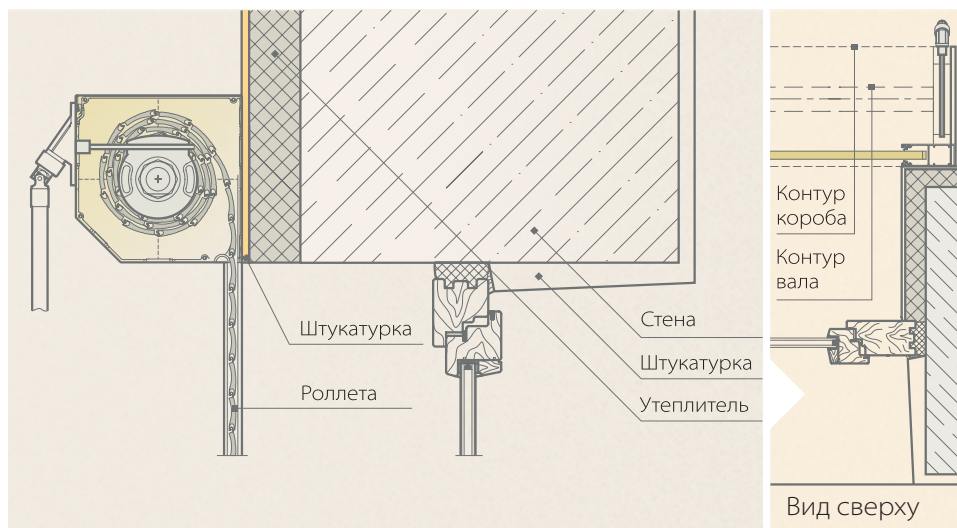
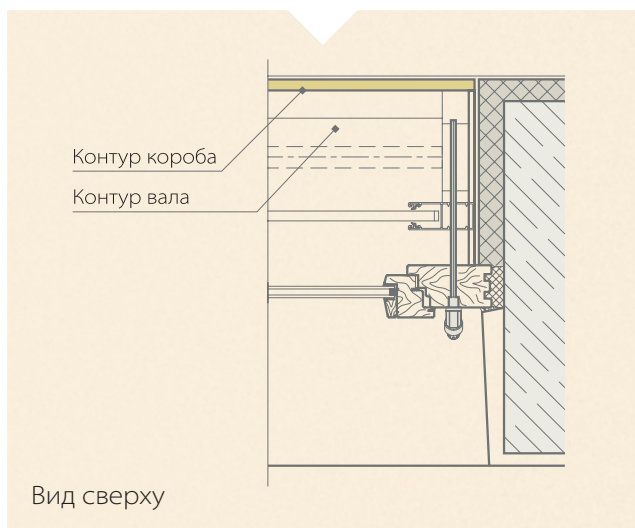
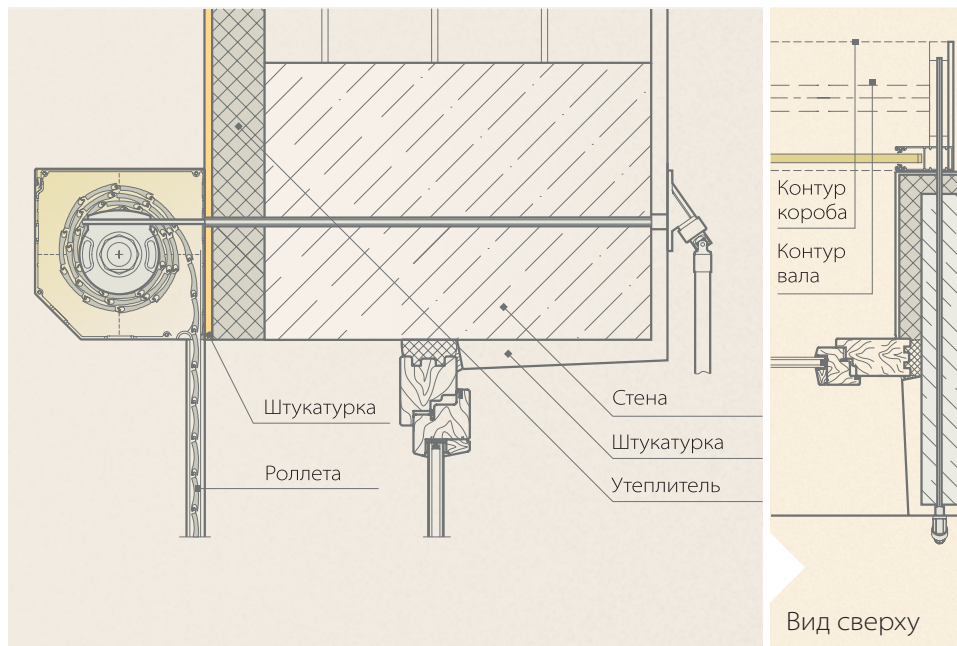

2.11 Узлы заполнения оконных и дверных проемов с роллетами со встроенным коробом. Температурные поля

Узлы заполнения в несущих стенах

Наружная стена из ячеистобетонных блоков с монолитными перемычками в лотковых блоках

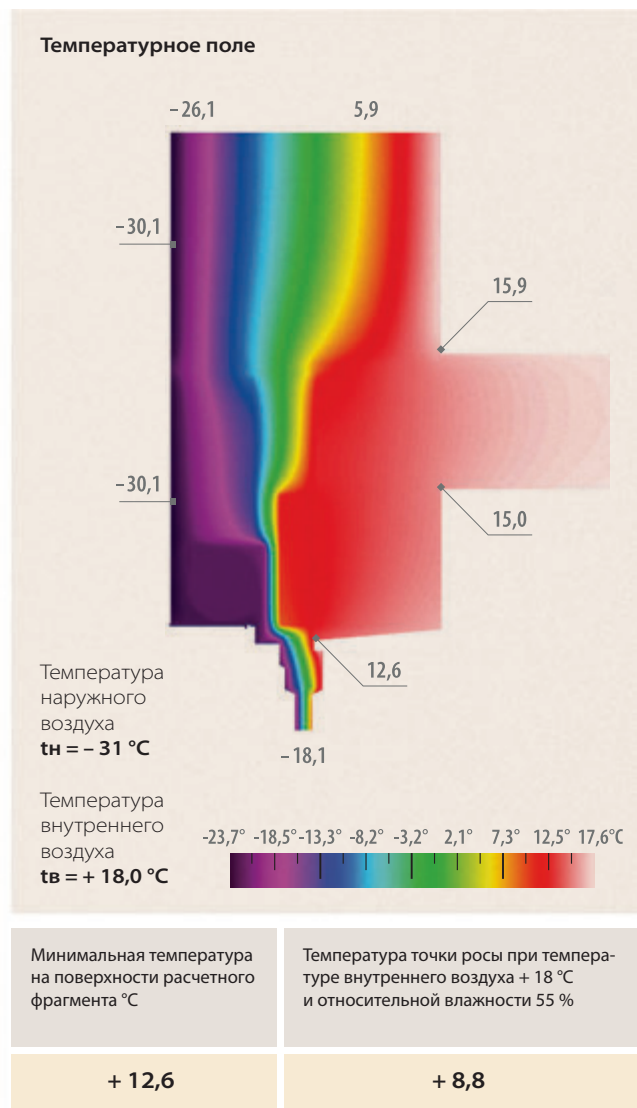
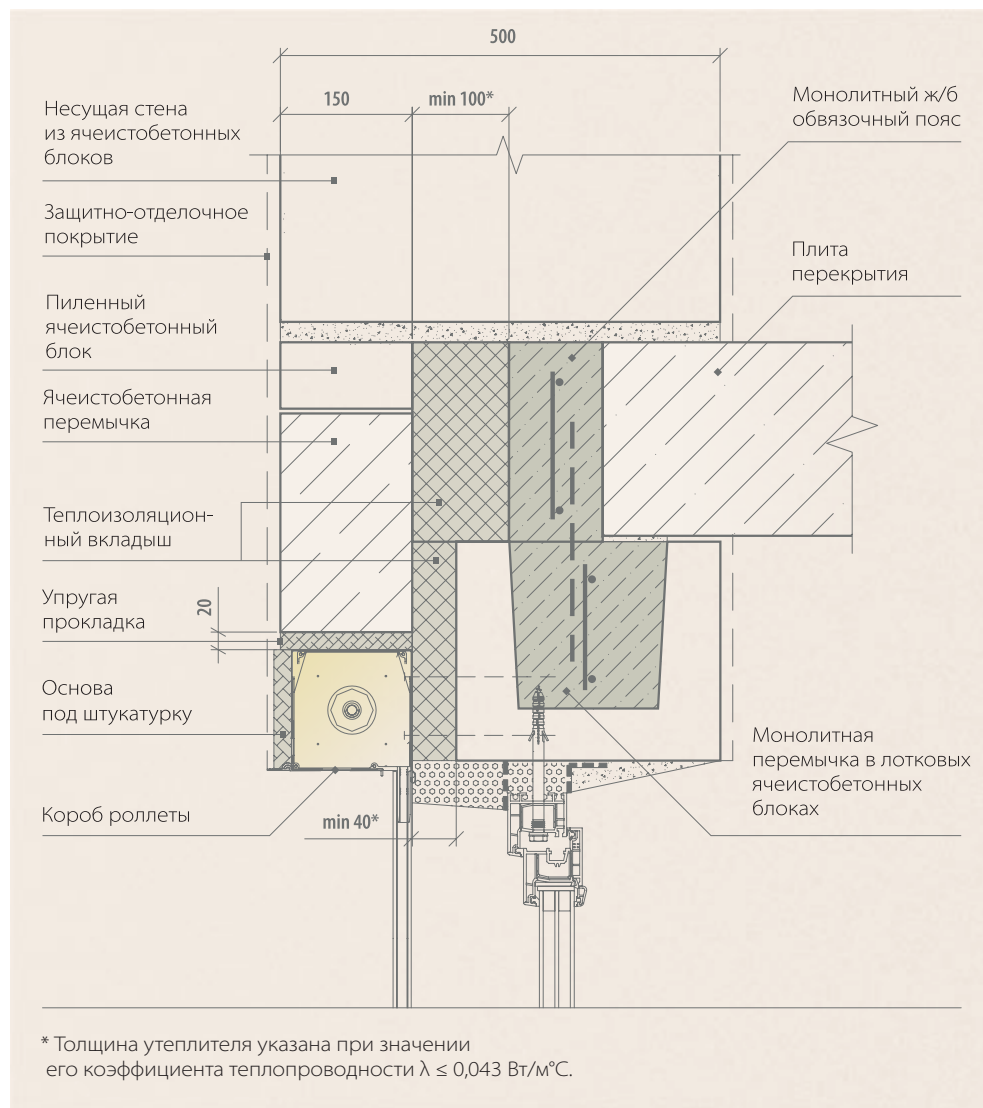

Узлы заполнения в несущих стенах

Наружная стена из керамзитобетонных блоков с монолитными перемычками в лотковых блоках

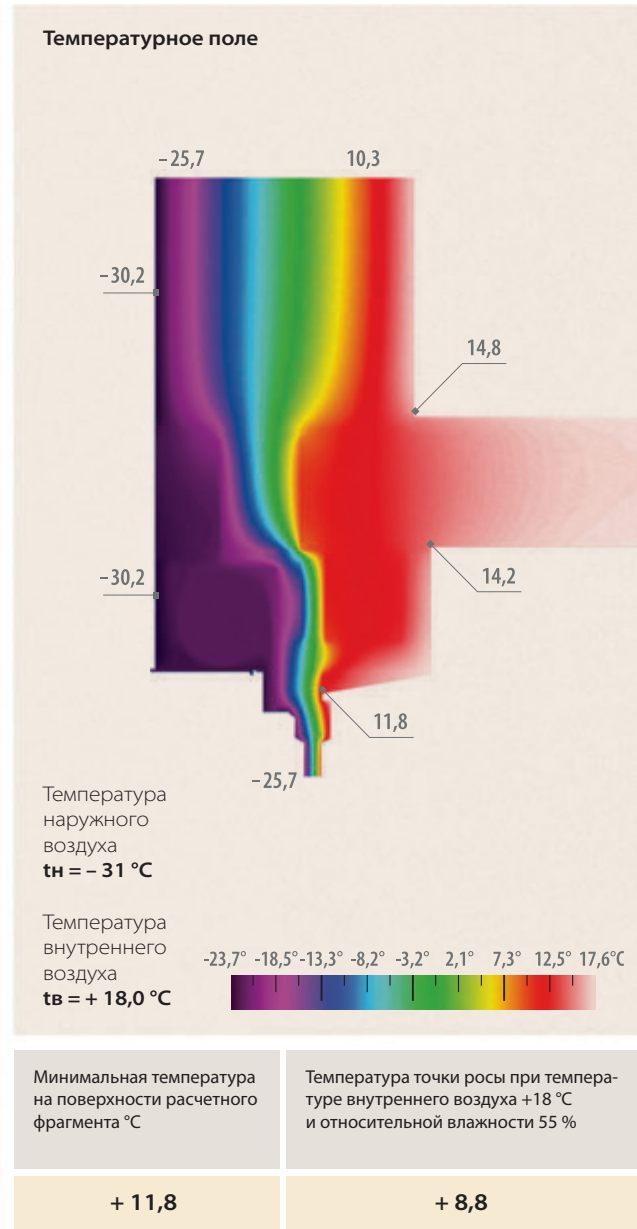
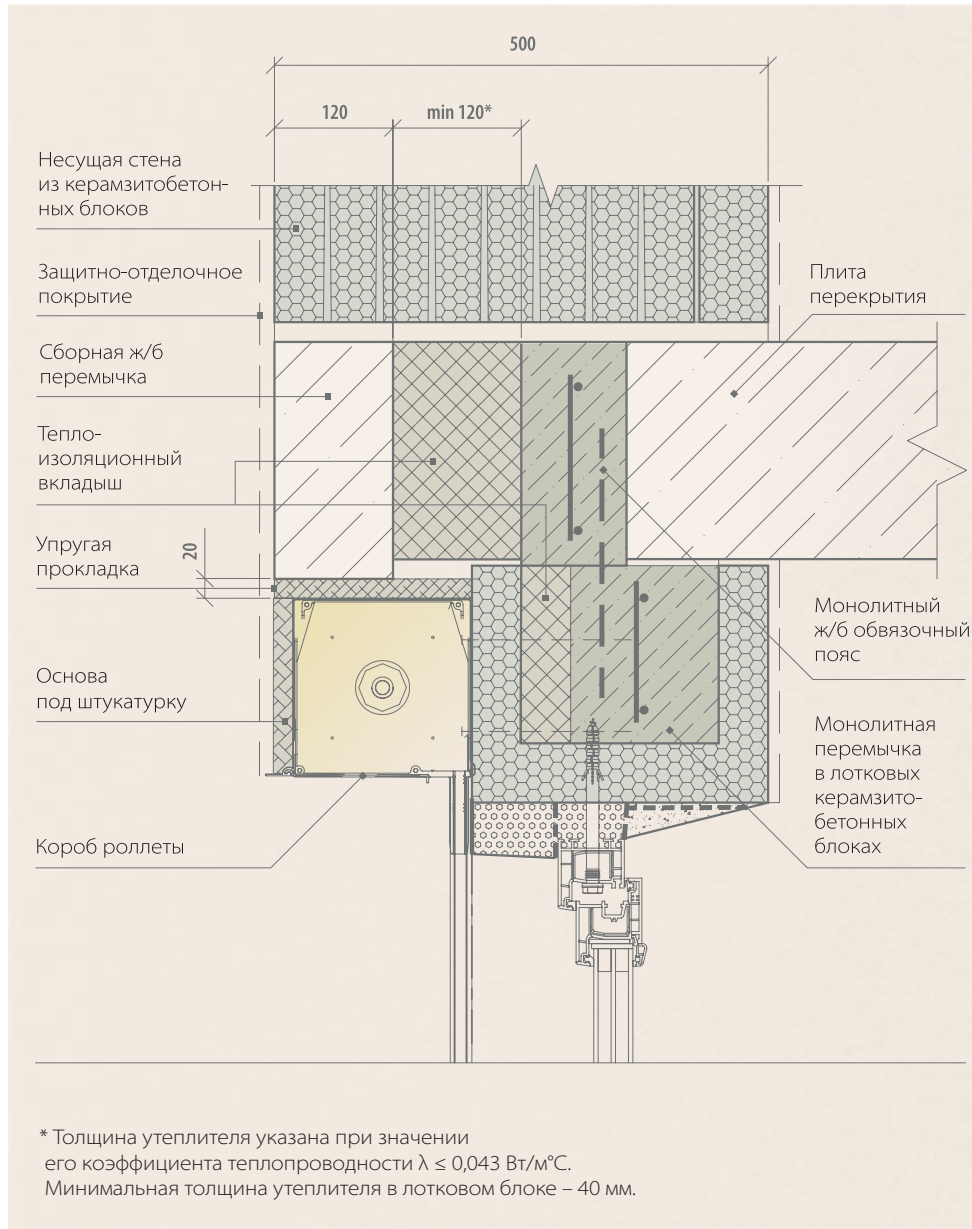

Узлы заполнения в несущих стенах

Трехслойная стена из керамических блоков с монолитными перемычками в лотковых блоках, с облицовкой кирпичом

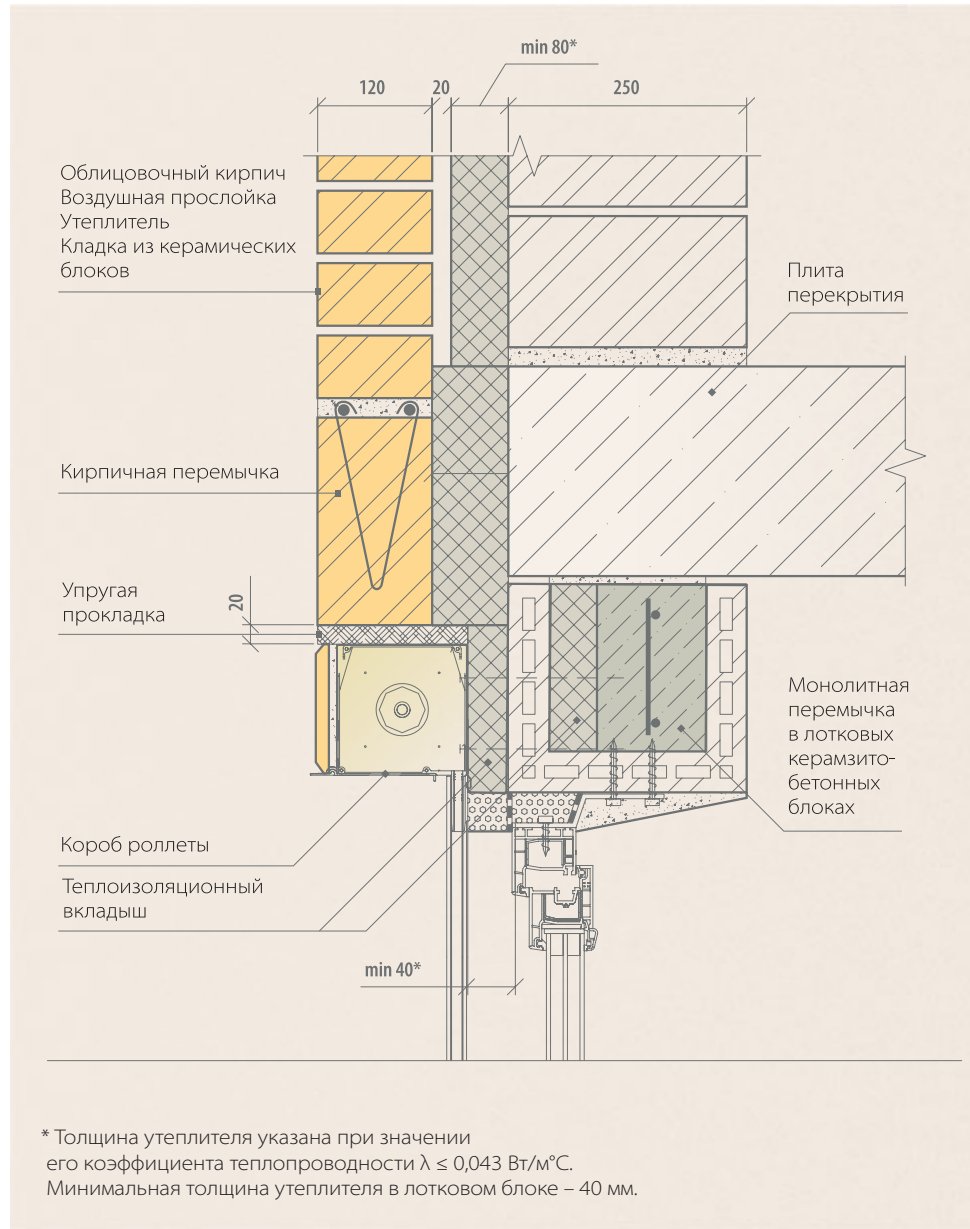

Температурное поле

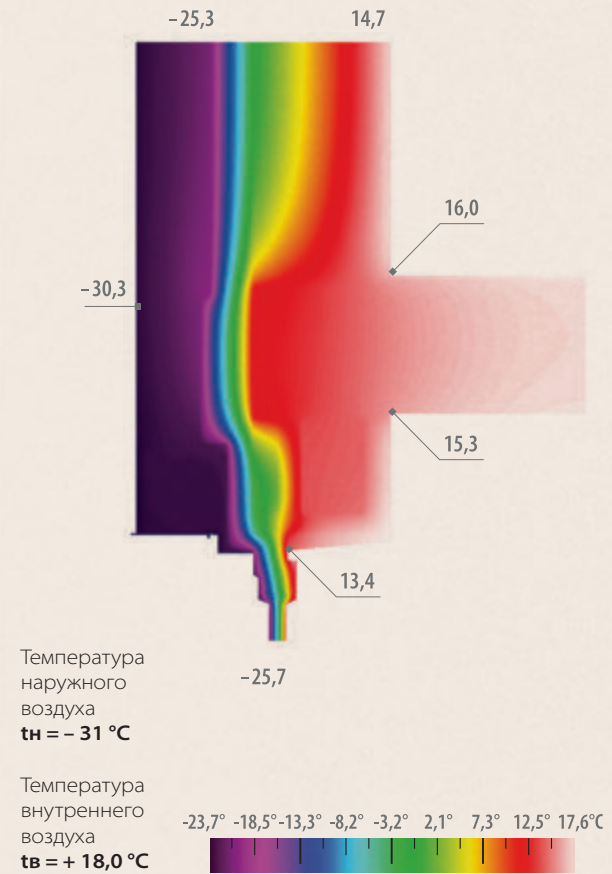

Минимальная температура на поверхности расчетного фрагмента °С

+ 13,4

Температура точки росы при температуре внутреннего воздуха +18 °С и относительной влажности 55 %

+ 8,8

Узлы заполнения в несущих стенах

Трехслойная стена из керамических блоков с железобетонными перемычками, с облицовкой кирпичом

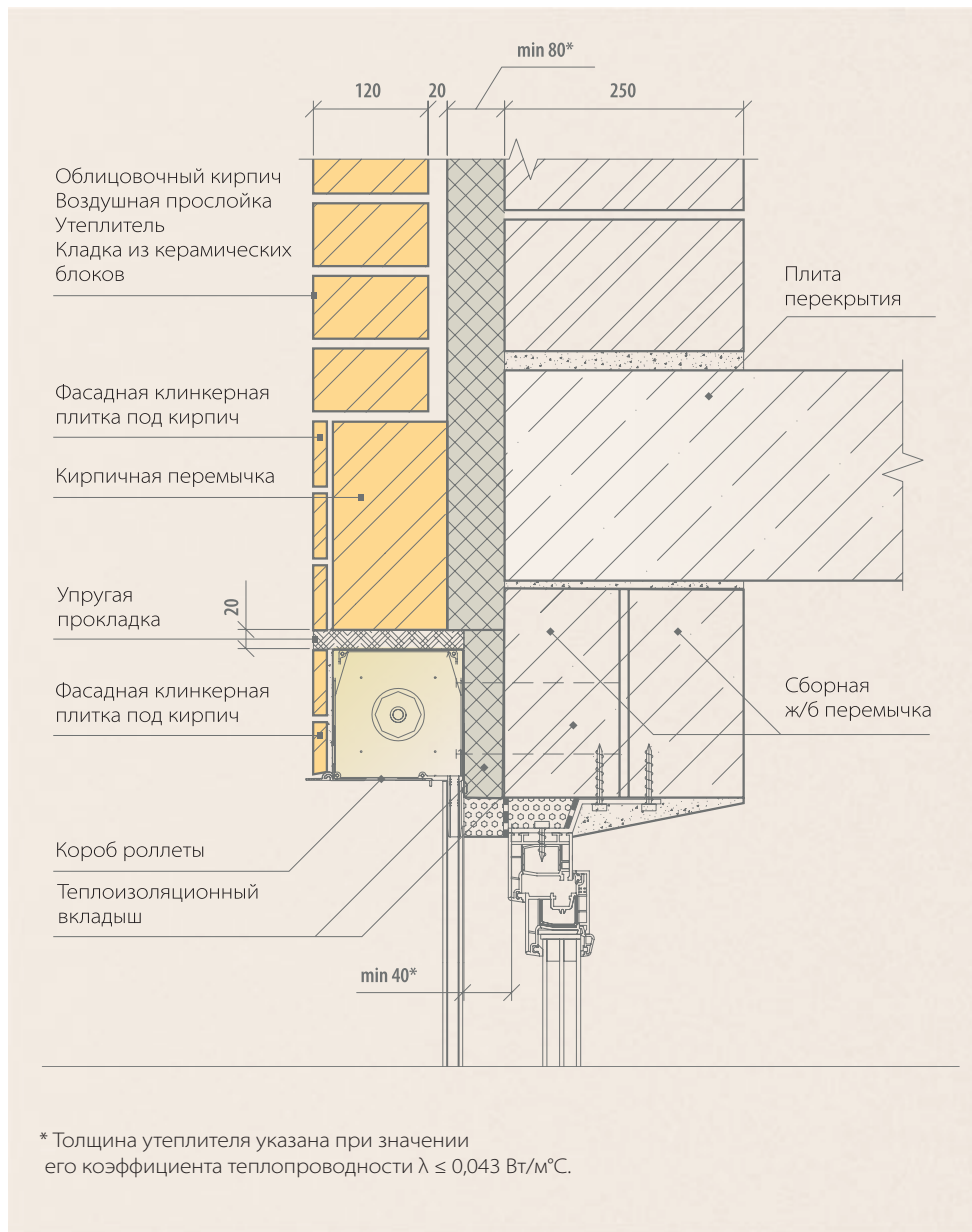

Температурное поле

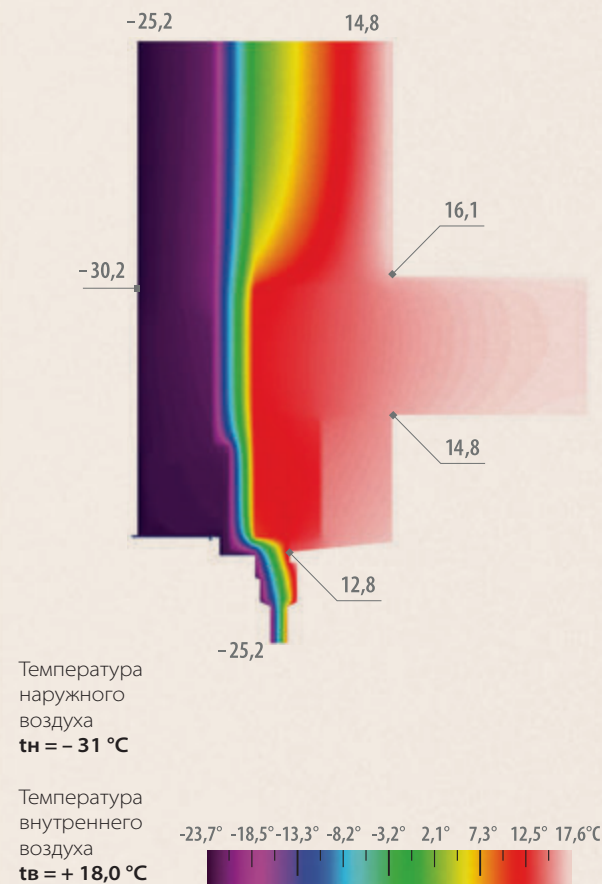

Минимальная температура на поверхности расчетного фрагмента $^\circ\text{C}$

+ 12,8

Температура точки росы при температуре внутреннего воздуха $+18^\circ\text{C}$ и относительной влажности 55%

+ 8,8

Узлы заполнения в несущих стенах

Трехслойная стена из ячеистобетонных блоков с монолитными перемычками в лотковых блоках, с облицовкой камнями «Бессер»

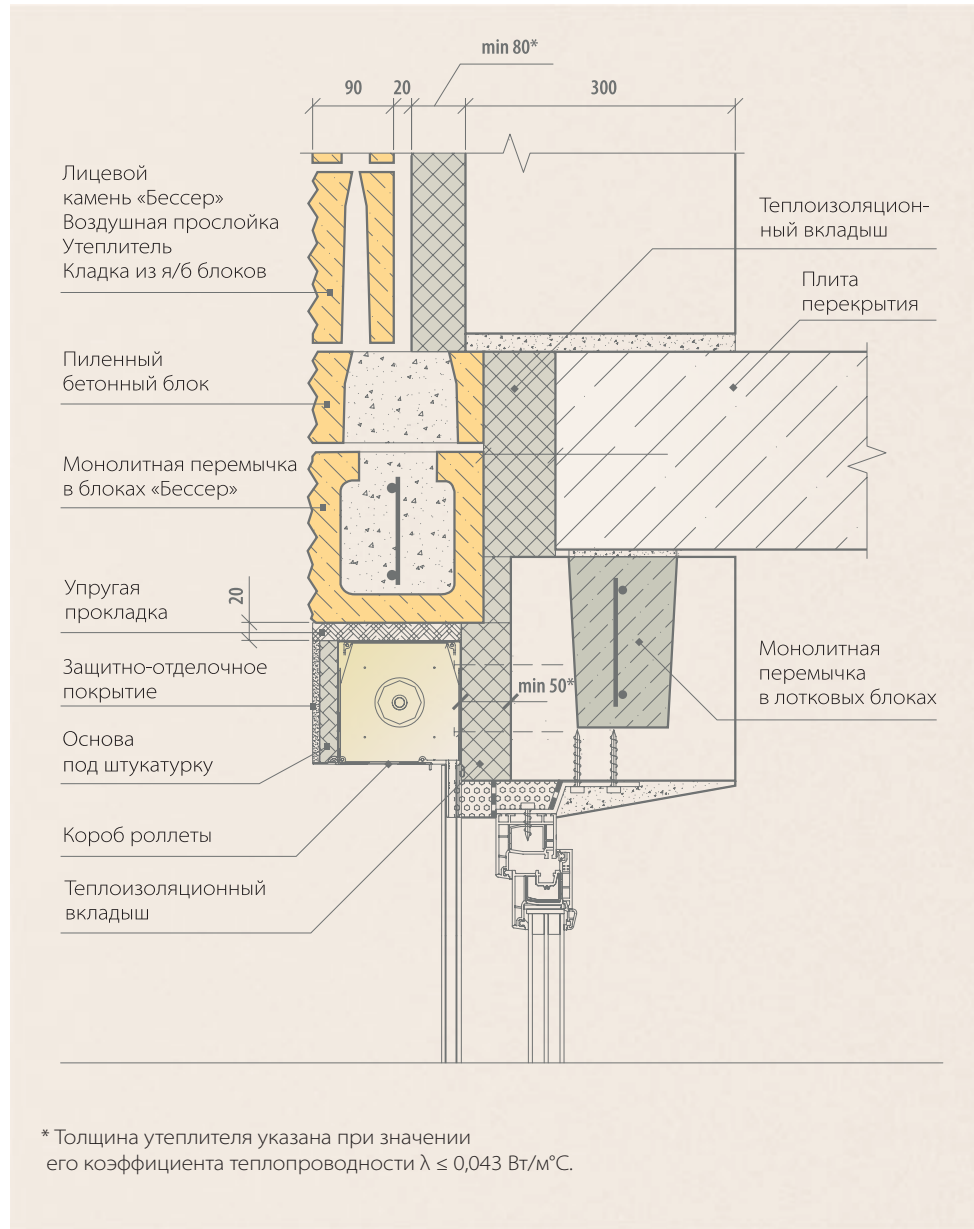

Температурное поле

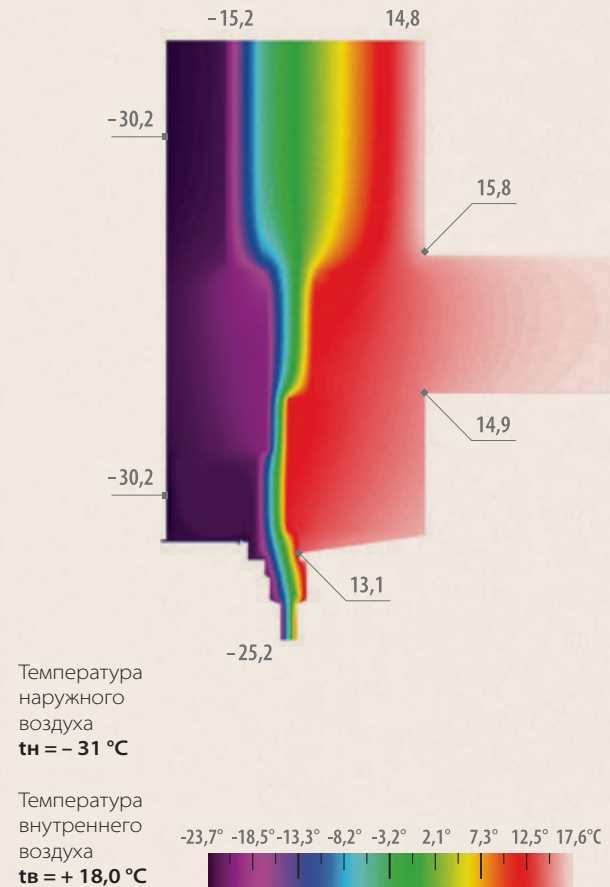

Минимальная температура на поверхности расчетного фрагмента °C

+ 13,1

Температура точки росы при температуре внутреннего воздуха +18 °C и относительной влажности 55 %

+ 8,8

Узлы заполнения в несущих стенах

Трехслойная стена из керамических блоков с монолитными перемычками в лотковых блоках, с облицовкой кирпичом без воздушного зазора

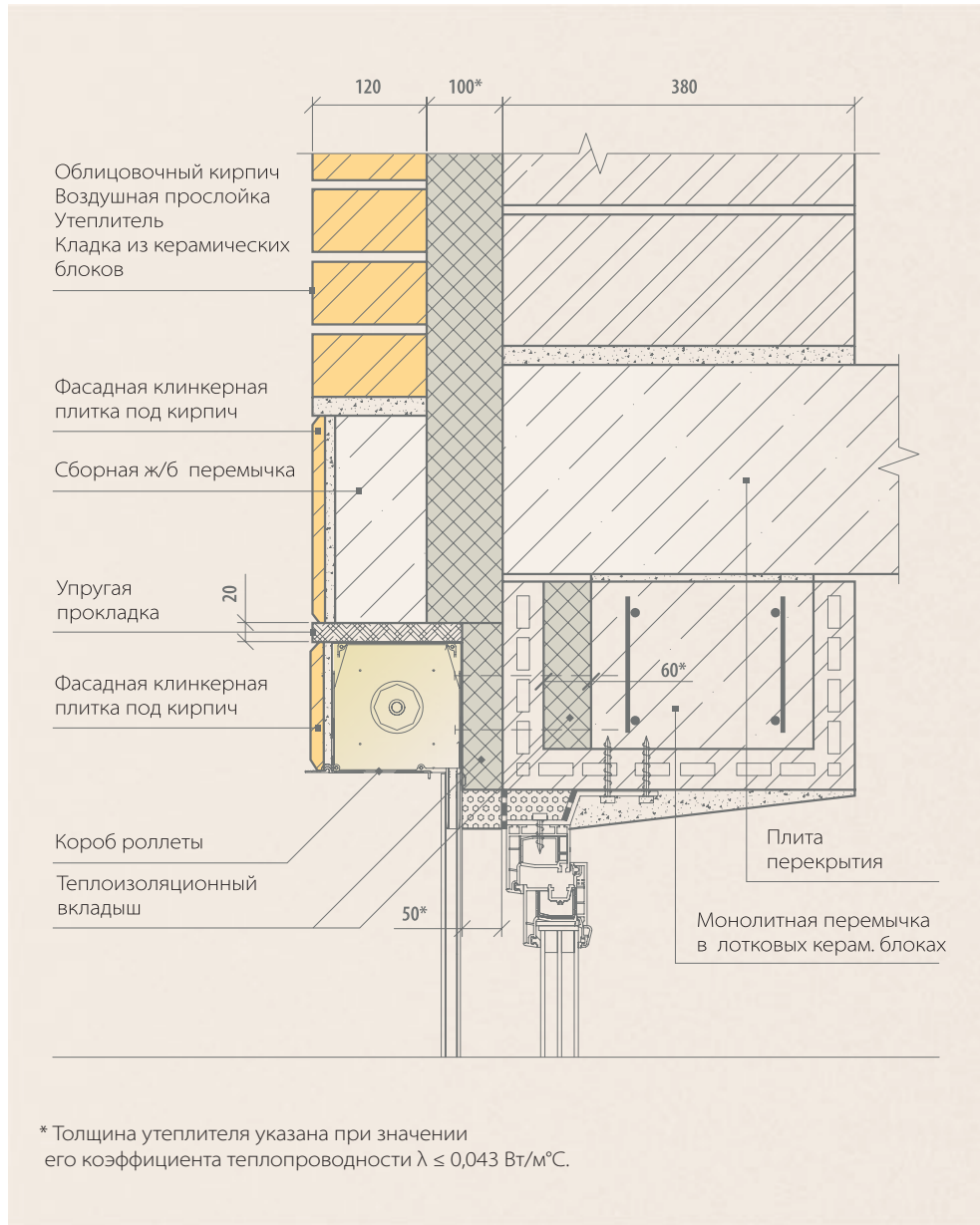

Температурное поле

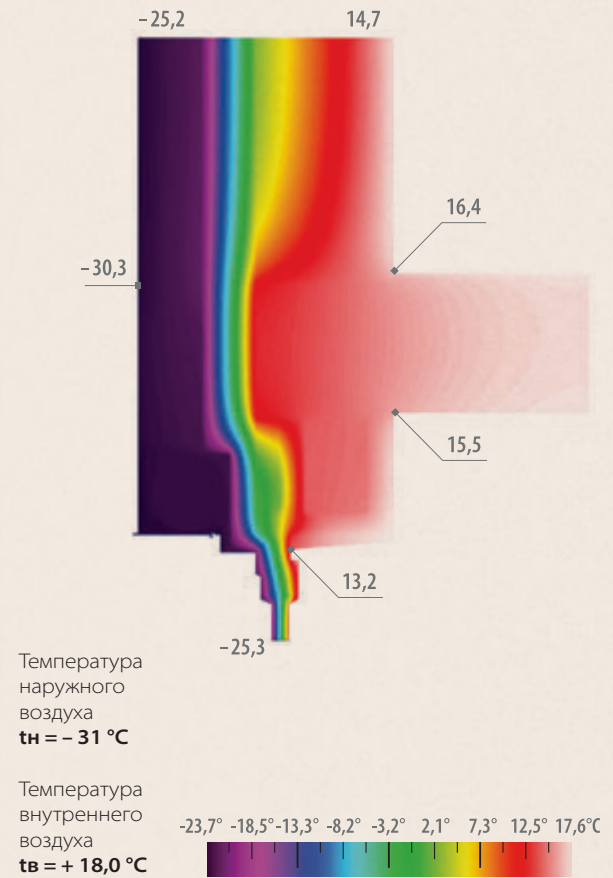

Минимальная температура на поверхности расчетного фрагмента $^\circ\text{C}$

+ 13,2

Температура точки росы при температуре внутреннего воздуха $+18^\circ\text{C}$ и относительной влажности 55%

+ 8,8

Узлы заполнения в поэтажно опертых стенах

Наружная стена из ячеистобетонных блоков с монолитными перемычками в лотковых блоках

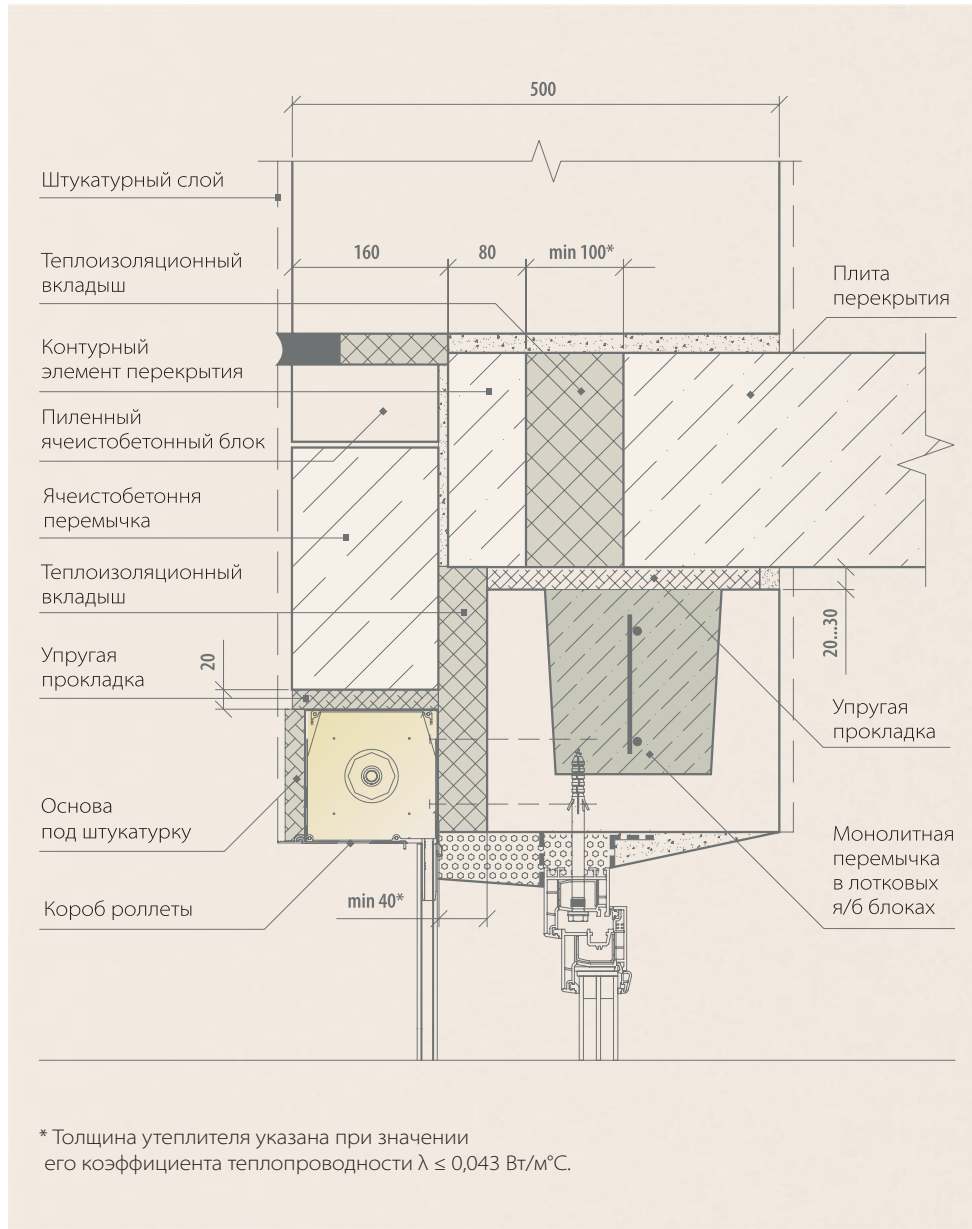

Температурное поле

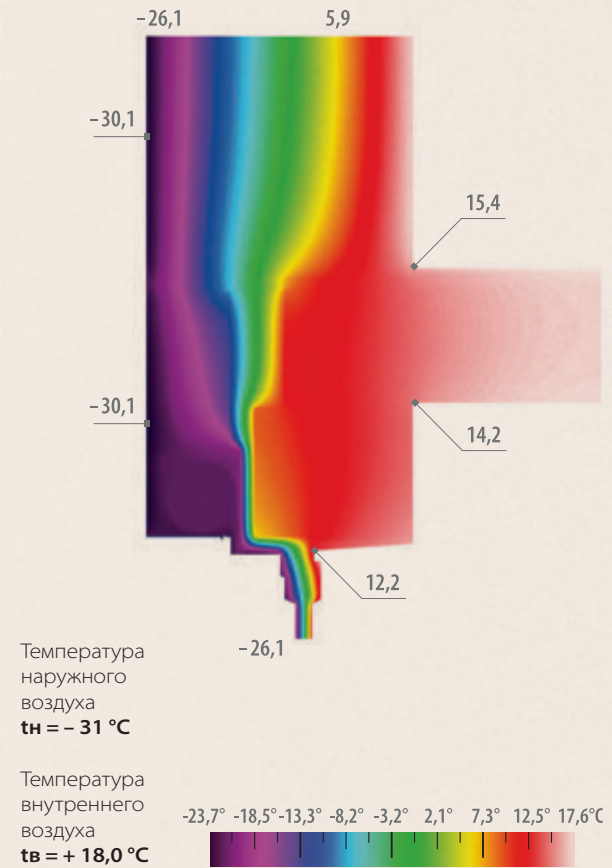

+ 12,2

+ 8,8

Узлы заполнения в поэтажно опертых стенах

Наружная стена из ячеистобетонных блоков с армированными ячеистобетонными перемычками

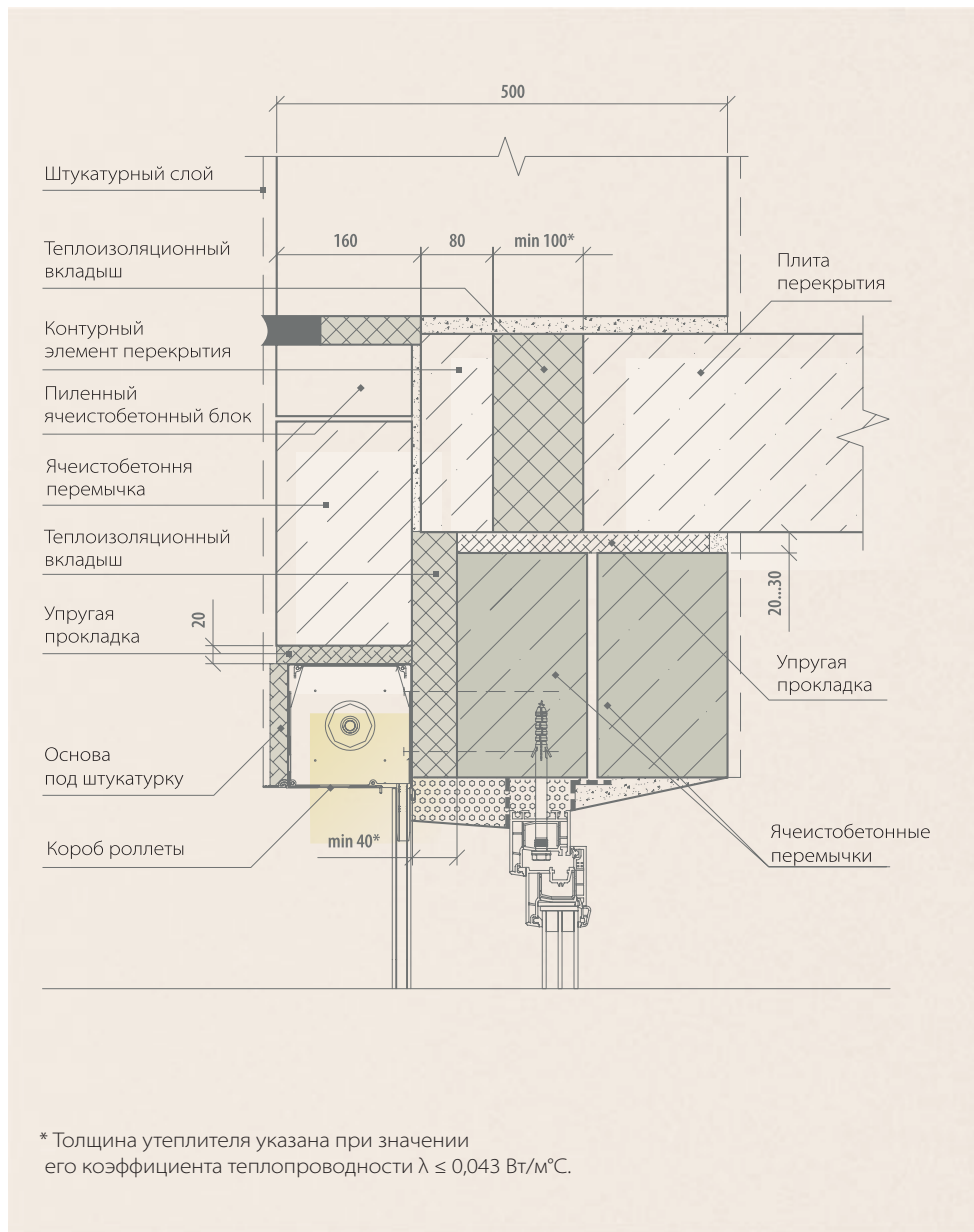

Температурное поле

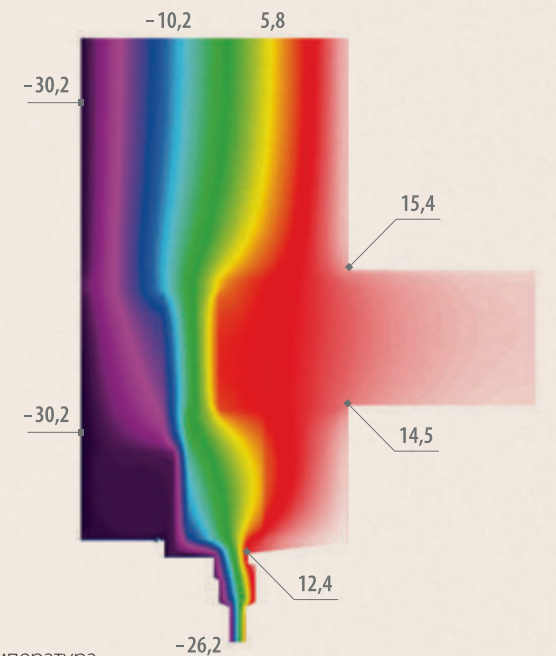

Температура наружного воздуха
 $t_n = -31^\circ\text{C}$

Температура внутреннего воздуха
 $t_v = +18,0^\circ\text{C}$



Минимальная температура на поверхности расчетного фрагмента $^\circ\text{C}$

+ 12,4

Температура точки росы при температуре внутреннего воздуха $+18^\circ\text{C}$ и относительной влажности 55%

+ 8,8

Узлы заполнения в поэтажно опертых стенах

Наружная стена из ячеистобетонных блоков, опирающаяся на монолитный бортовой ригель перекрытия

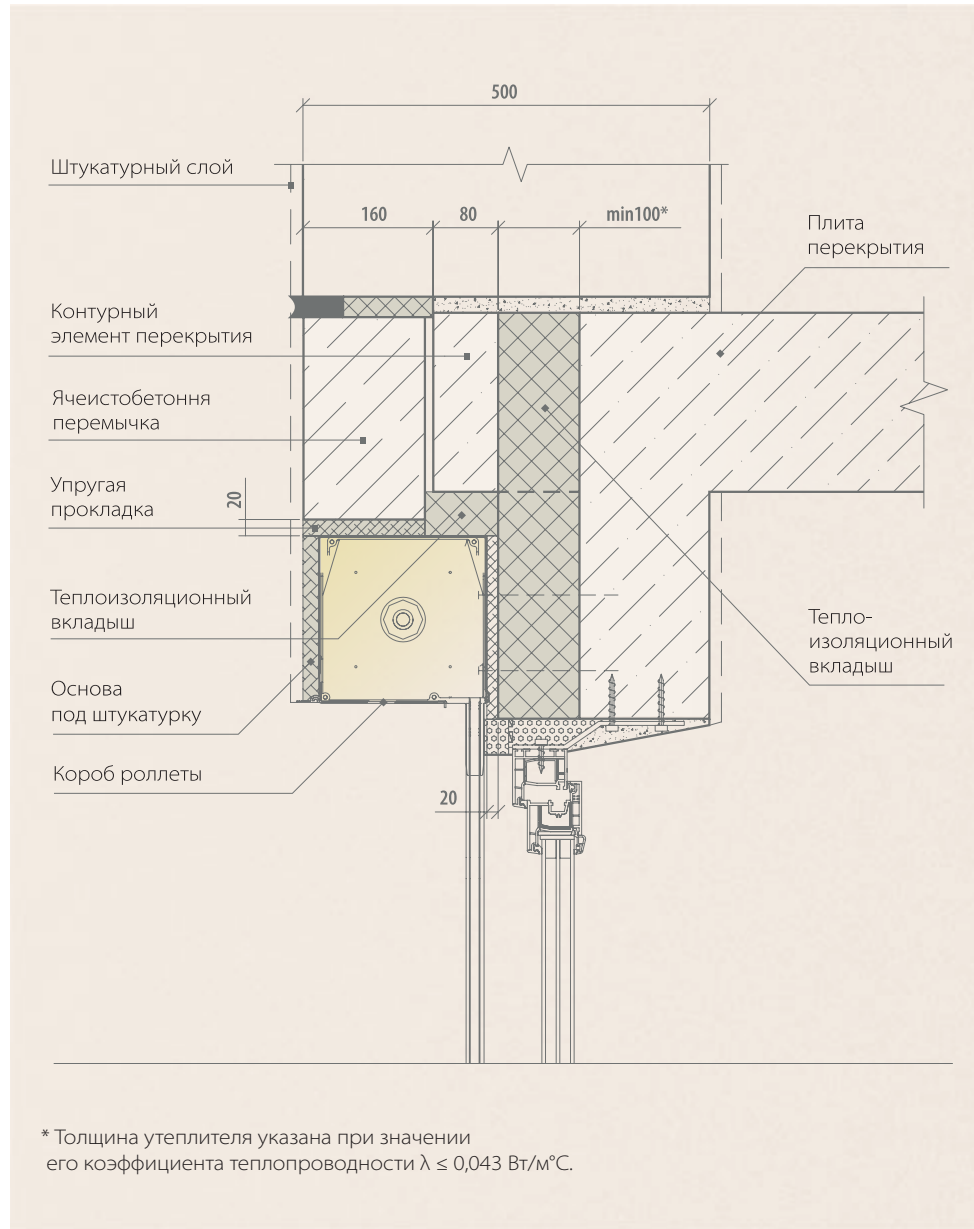

Температурное поле

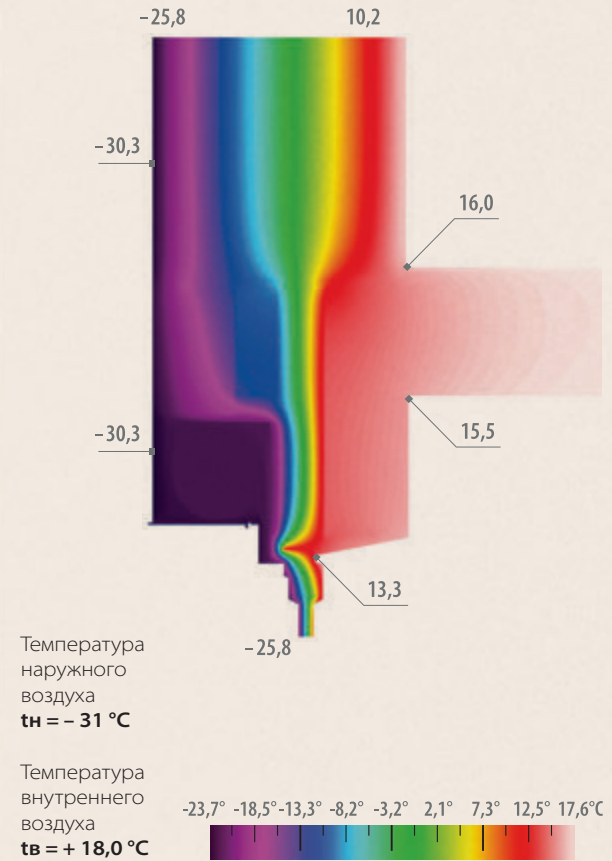

Минимальная температура на поверхности расчетного фрагмента °С

Температура точки росы при температуре внутреннего воздуха +18 °С и относительной влажности 55 %

+ 13,3

+ 8,8

Узлы заполнения в поэтажно опертых стенах

Наружная стена из керамзитобетонных блоков с монолитными перемычками в лотковых керамзитобетонных лотках

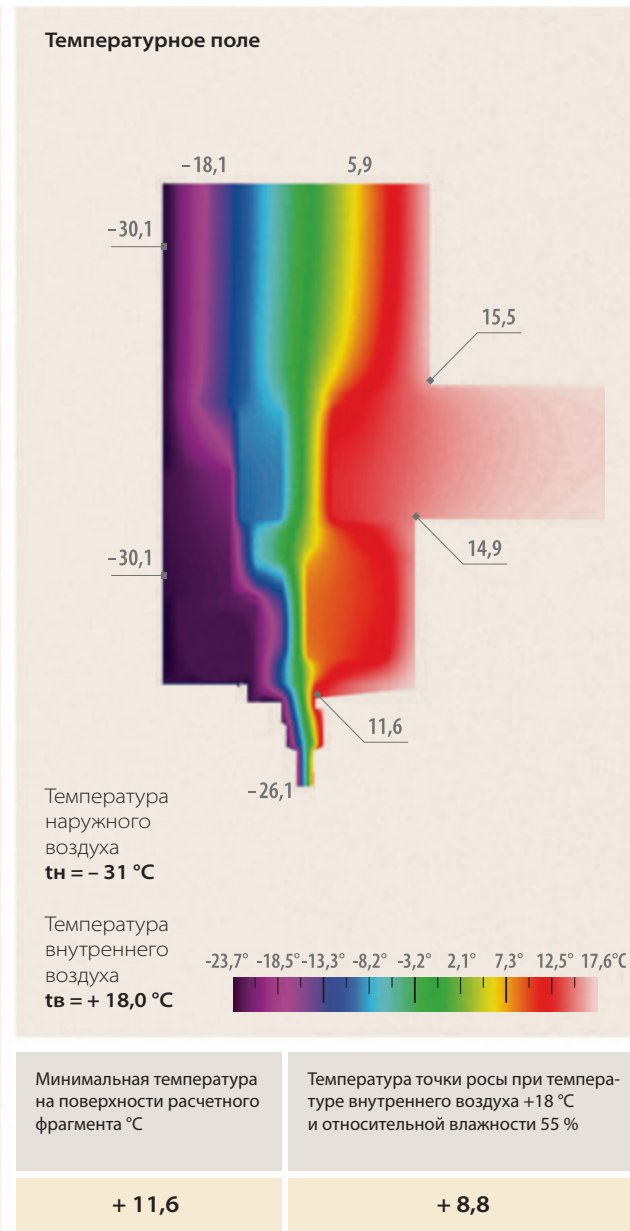
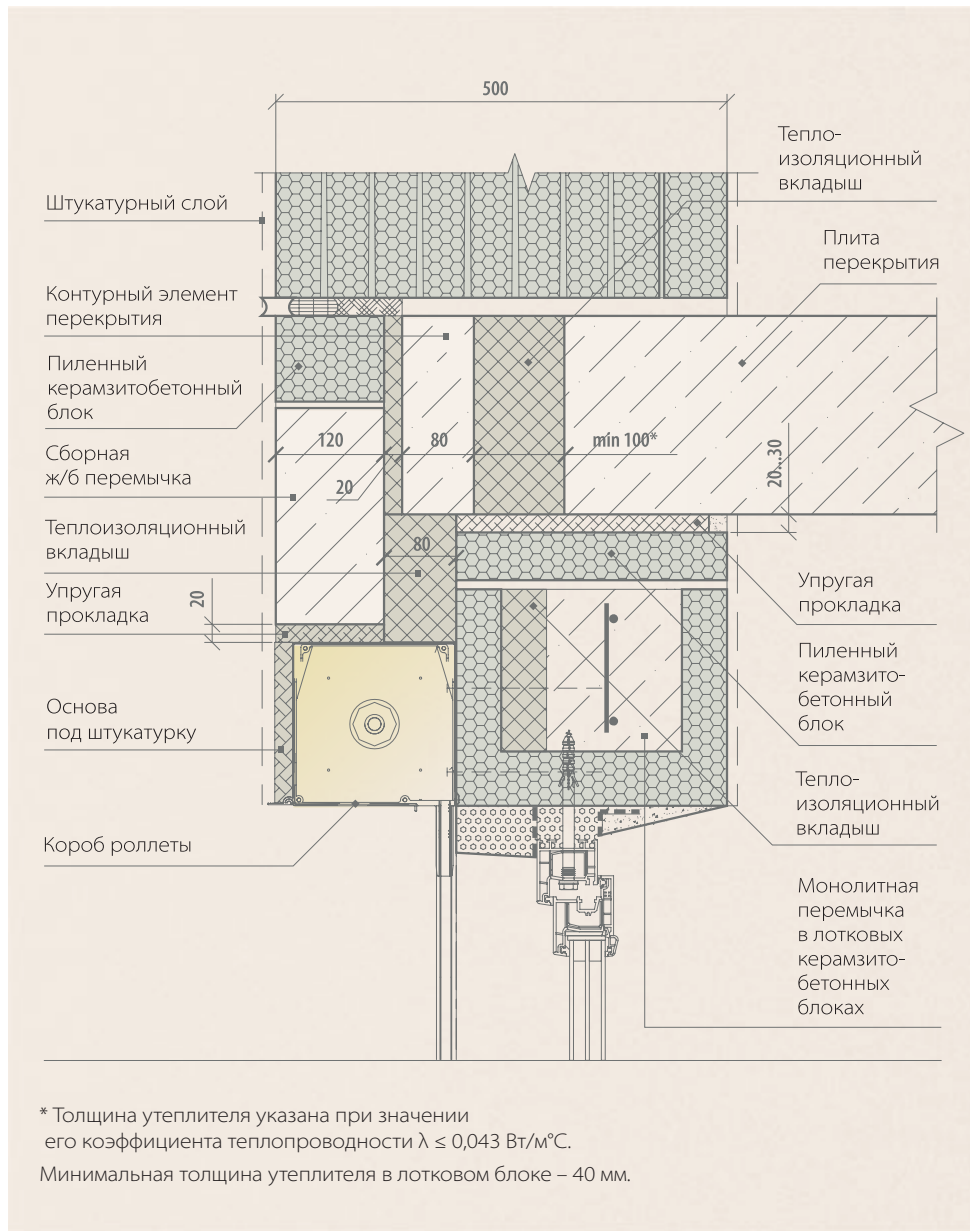

Узлы заполнения в поэтажно опертых стенах

Трехслойная стена из керамических блоков с монолитными перемычками в лотковых блоках, с облицовкой кирпичом

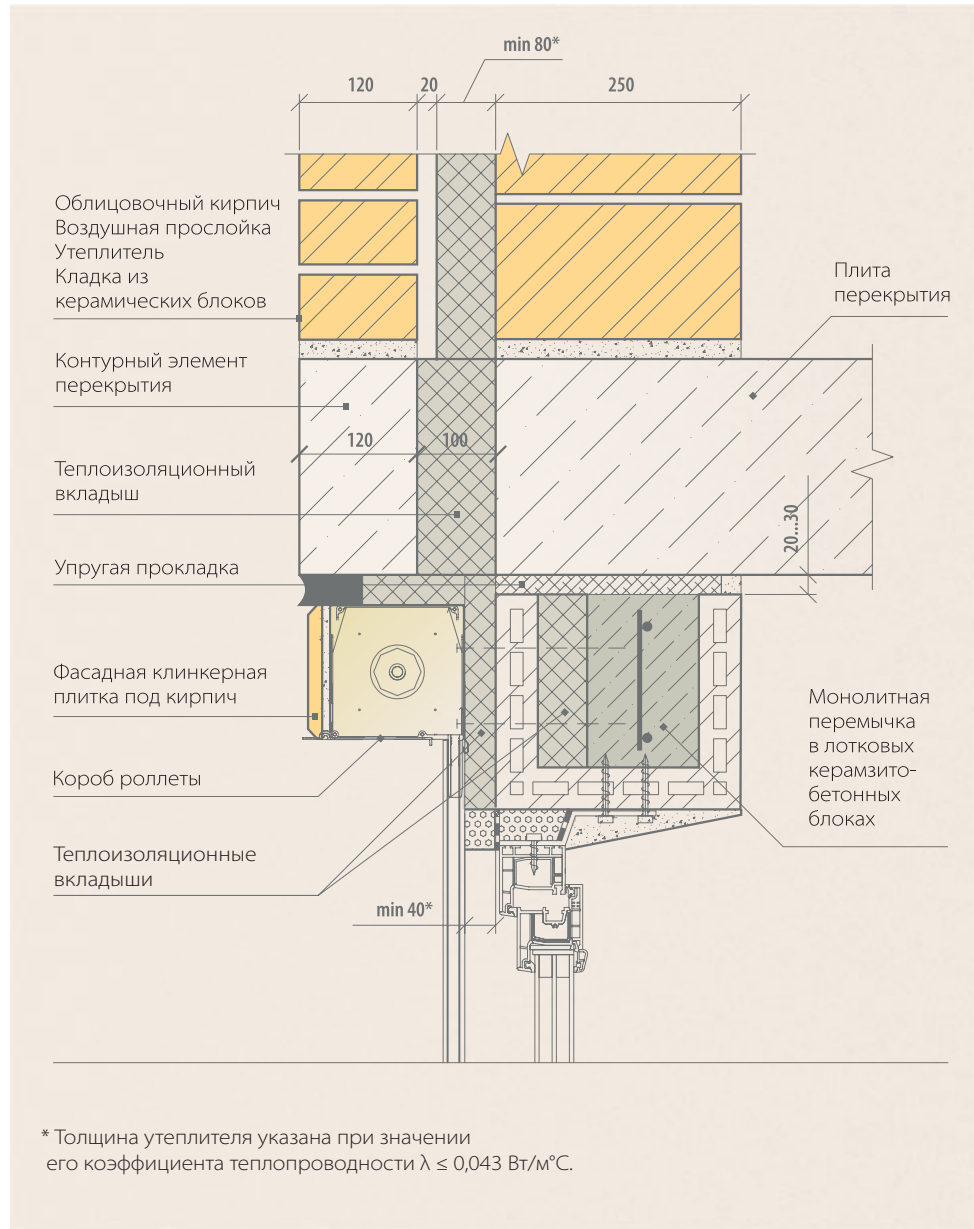

Температурное поле

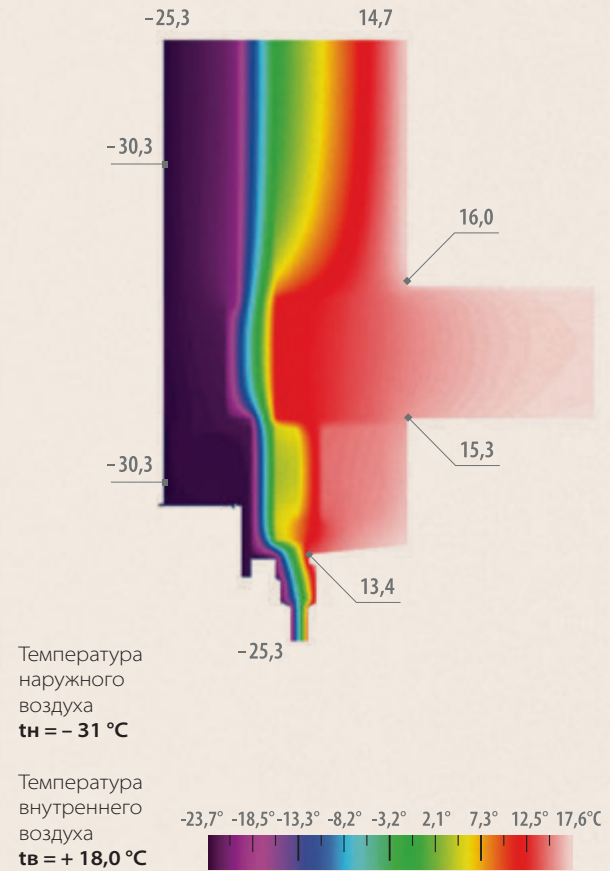

Минимальная температура на поверхности расчетного фрагмента °С

+ 13,4

Температура точки росы при температуре внутреннего воздуха +18 °С и относительной влажности 55 %

+ 8,8

Узлы заполнения в поэтажно опертых стенах

Трехслойная стена из ячеистобетонных блоков с монолитными перемычками в лотковых блоках, с облицовкой камнями «Бессер»

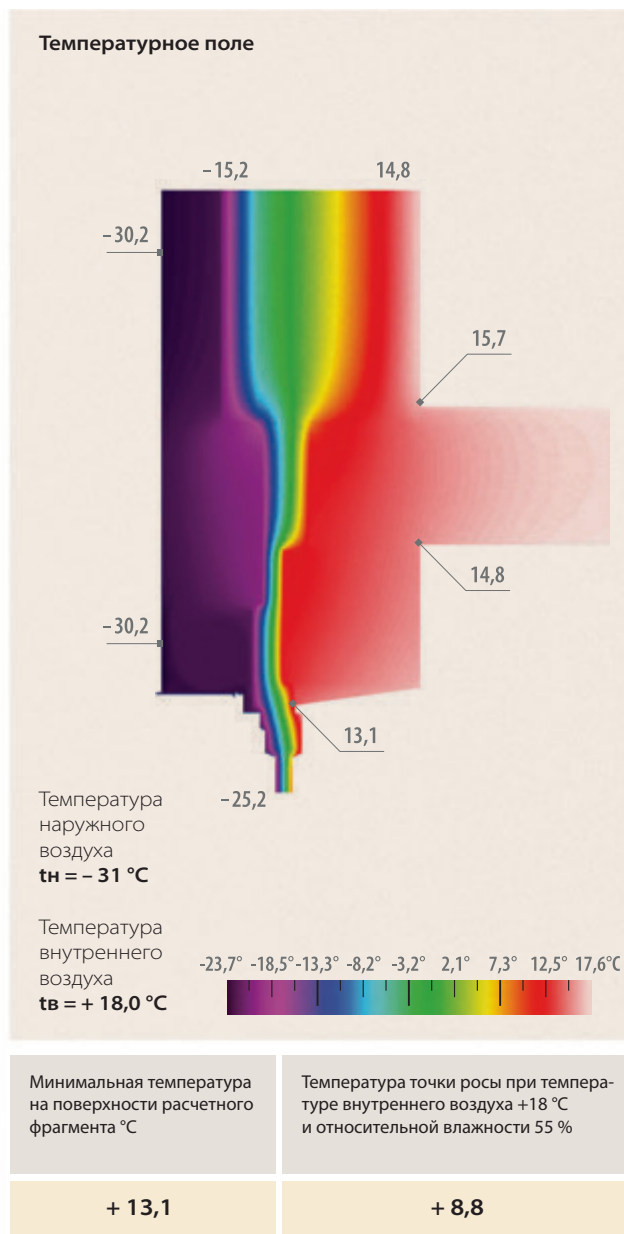
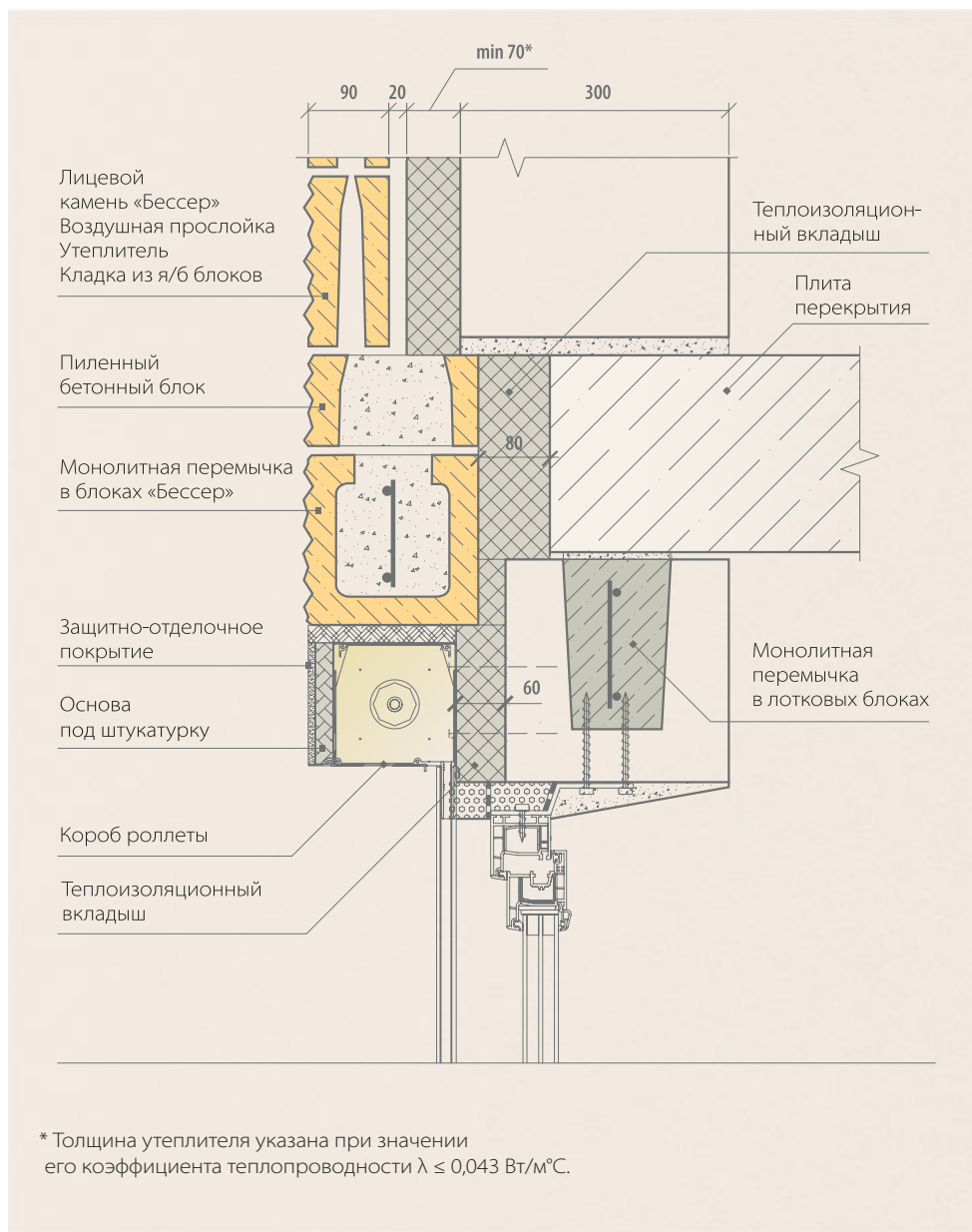

Узлы заполнения в поэтажно опертых стенах

Двухслойная стена из керамических блоков с монолитными или сборными железобетонными перемычками

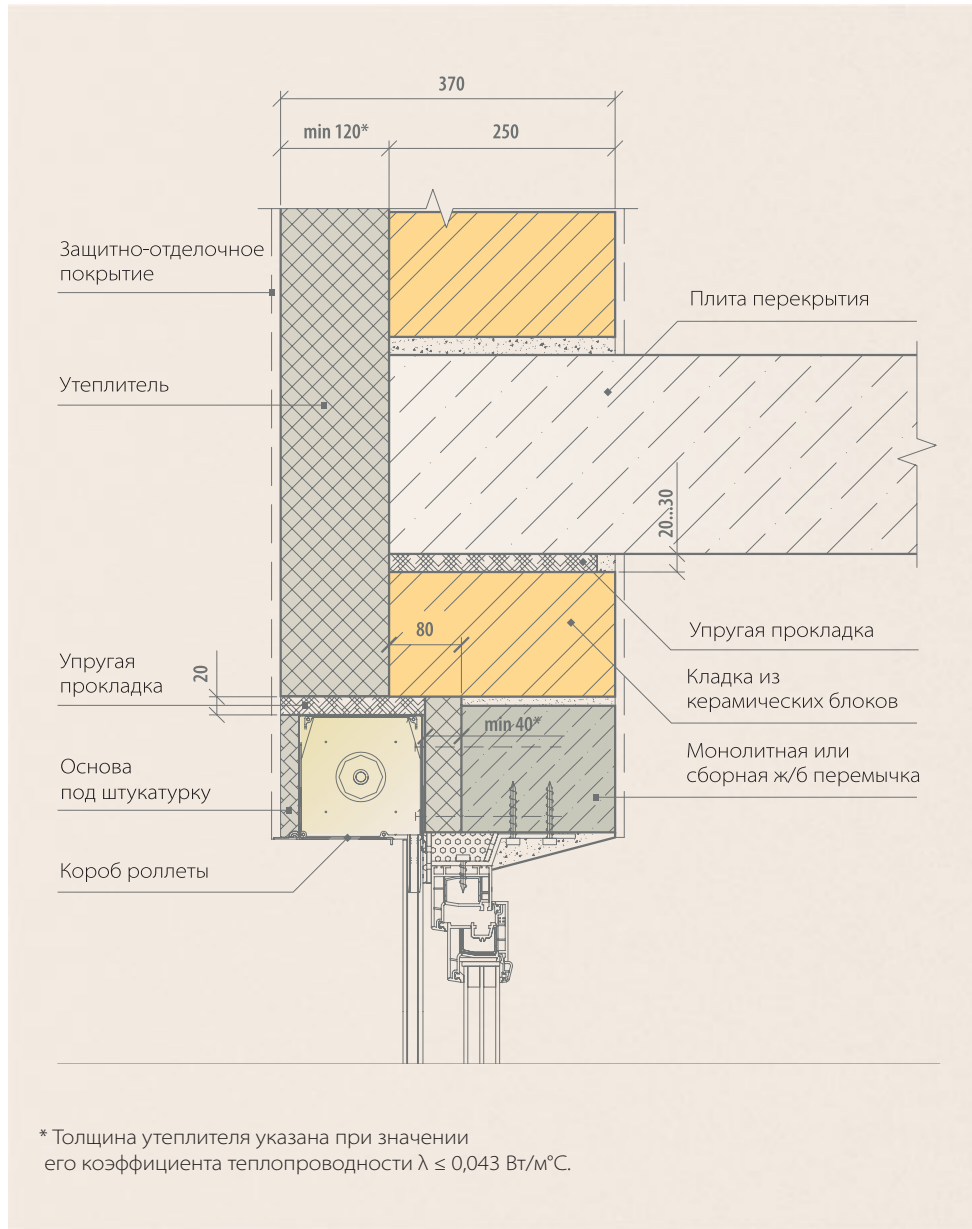

Температурное поле

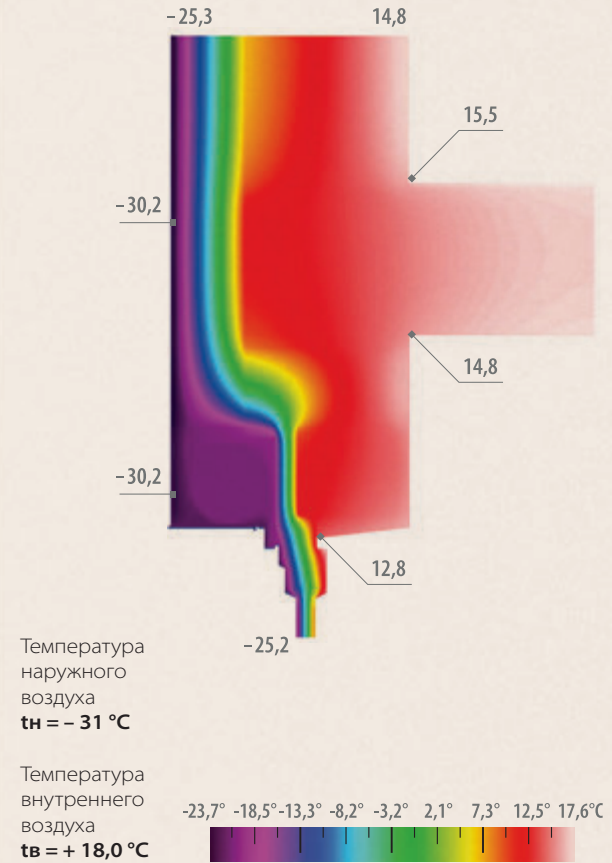

Минимальная температура на поверхности расчетного фрагмента $^\circ\text{C}$

Температура точки росы при температуре внутреннего воздуха $+18 \text{ }^\circ\text{C}$ и относительной влажности 55 %

+ 12,8

+ 8,8





РОЛЛЕТНЫЕ ВОРОТА

- 3.1. Назначение и функциональные преимущества
- 3.2. Варианты монтажа
- 3.3. Защитные короба, боковые крышки и комплектующие
- 3.4. Профили и комплектующие
- 3.5. Варианты управления. Система безопасности «Чувствительный край»
- 3.6. Системы запираения
- 3.7. Чертежи монтажа роллетных ворот
- 3.8. Чертежи монтажа направляющих шин



3.1 Назначение и функциональные преимущества



Назначение

- Гаражи
- Ангары
- Склады
- Промышленные цеха
- Торговые центры

Функциональность

- Дополнительный воздухообмен в помещении с использованием вентиляционных профилей.
- Частичный обзор и освещенность благодаря использованию смотровых профилей со специальной прозрачной вставкой.
- Различные варианты монтажа роллетных ворот.
- Широкий выбор систем управления, включая систему обнаружения препятствий.
- Повышенная ветровая устойчивость.

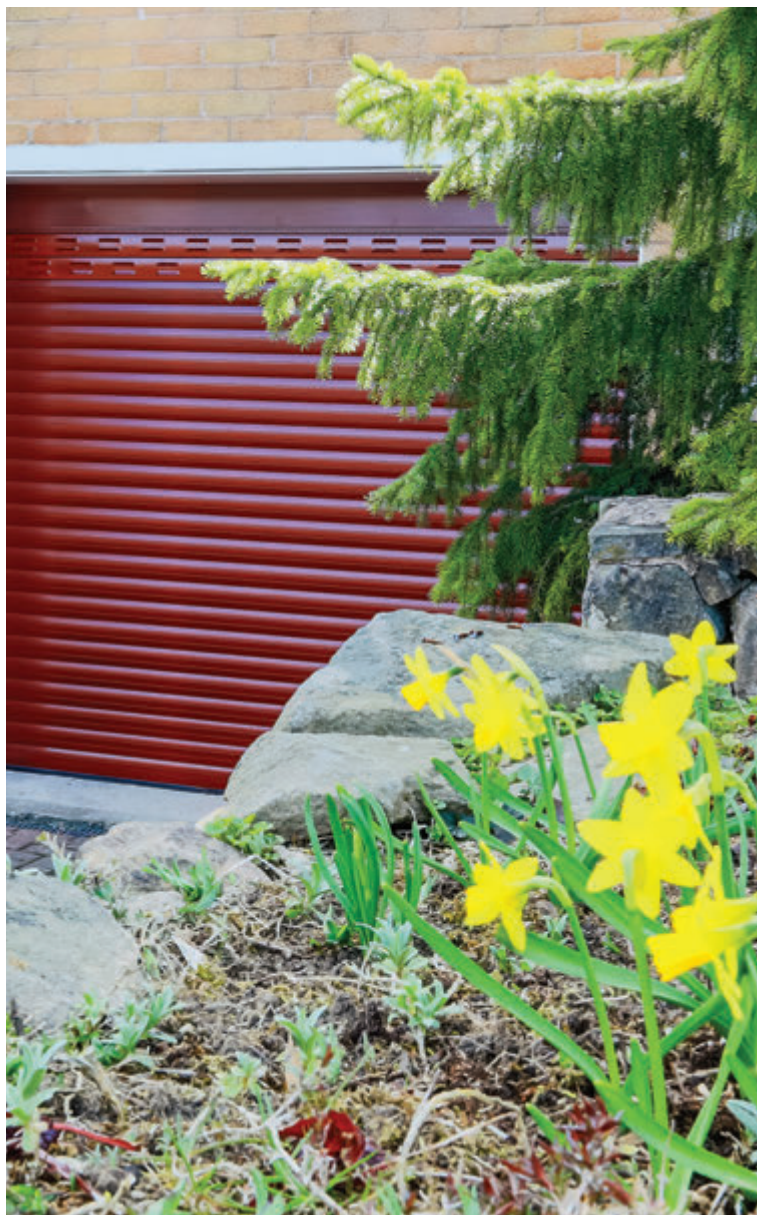

Преимущества

- **Экономия пространства перед гаражом**
Работая в вертикальной плоскости, роллетные ворота идеально подходят для объектов, где подъезд к гаражу ограничен либо въезжать в гараж нужно непосредственно с тротуара.
- **Свободная область под потолком**
- **Единство стиля**
На малых проемах дома можно установить роллеты из профилей роликовой прокатки AR/377...AR/55, на больших — серии AG/77.
- **Пожарная безопасность**
Ворота быстро поднимаются, позволяя оперативно эвакуировать людей. Ворота с электроприводом можно оснастить системой аварийного ручного подъема.
- **Широкие возможности для дизайна**
Роллетные ворота предлагаются в 19 цветах, позволяя выбрать свой вариант сочетания с фасадом здания.

Основной материал изготовления — алюминий, поэтому роллетные ворота:

- устойчивы к воздействию атмосферных осадков;
- выносливы к перепадам температур;
- коррозионностойкие;
- прочные и надежные;
- экологичные;
- легкие.

Лакокрасочное покрытие алюминиевых профилей устойчиво:

- к воздействию солнечного излучения;
- к истиранию

3.2 Варианты монтажа. Монтаж с использованием защитного короба

Использование защитного короба придает более эстетичный внешний вид конструкции при любом варианте монтажа.

Комплектация для монтажа с защитным коробом

- 1 Защитный короб
- 2 Боковые крышки
- 3 Консоль и подвижные каретки
- 4 Направляющие ролики

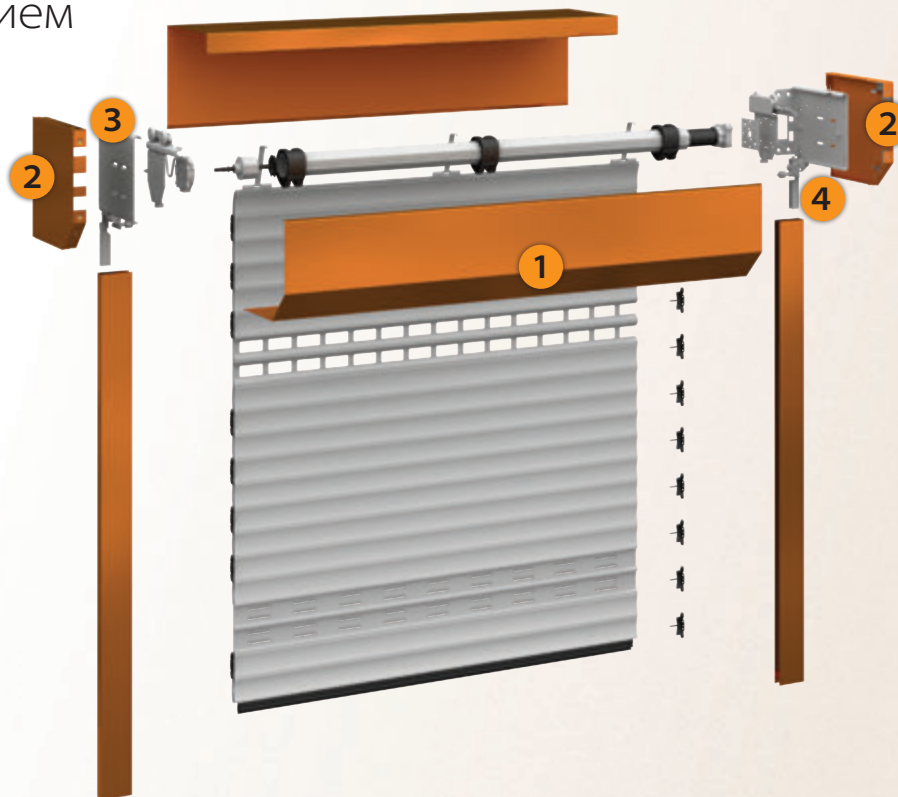

ВАРИАНТЫ МОНТАЖА

Накладной монтаж



Встроенный
монтаж в проем
коробом наружу



Встроенный
монтаж в проем
коробом внутрь



Комбинированный
монтаж коробом
наружу



Комбинированный
монтаж коробом
внутри



Чертежи монтажа
роллетных ворот
смотрите на
с. 88

Бескоробной монтаж на консолях

Бескоробной монтаж наиболее целесообразен, когда роллетные ворота устанавливаются внутри помещения (накладной монтаж) или расположены под навесом (нет риска попадания осадков на комплектующие вала).

Комплектация для бескоробного монтажа

- 1 Консоль и подвижные каретки
- 2 Направляющие ролики

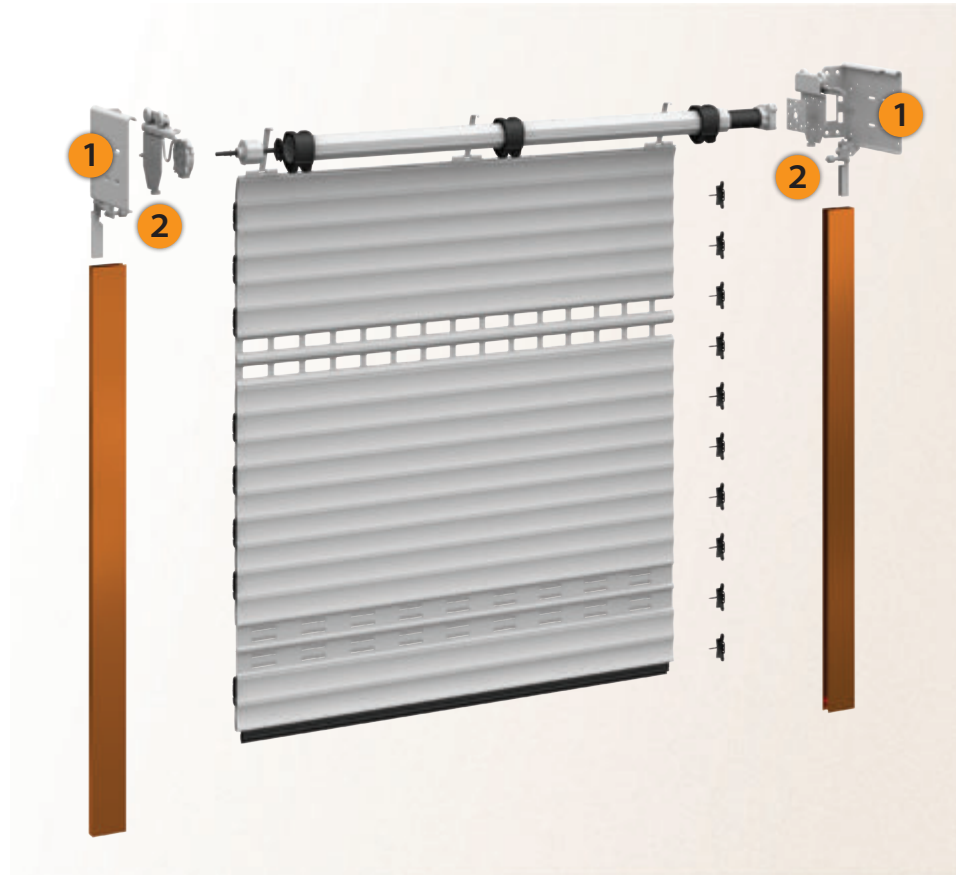

3.3 Защитные короба, боковые крышки и комплектующие

Комплектация для монтажа с защитным коробом

<p>1 Защитный короб SB45 Роллформинговый</p> 	<p>2 Боковые крышки SF45</p> 	<p>Типоразмеры*</p> <p>W×H = 230 × 230 мм W×H = 250 × 250 мм W×H = 300 × 300 мм W×H = 360 × 360 мм W×H = 405 × 405 мм</p>
<p>3 Каретки подвижные RC Устанавливаются в боковые крышки для снижения изгибающих нагрузок на элементы подвеса. Обеспечивают плавное и безопасное движение полотна по направляющим шинам.</p>		<p>Каретки устанавливаются в боковые крышки размеров: W×H = 205 × 205 мм W×H = 250 × 250 мм W×H = 300 × 300 мм</p>
<p>4 Ролики направляющие Устанавливаются в боковые крышки или направляющие шины для обеспечения равномерного захода полотна в короб.</p>		

Комплектация для бескоробного монтажа

<p>Консоль Служит опорой для монтажа вала и электропривода. Принимает на себя основные нагрузки при работе роллеты. При монтаже с консолью направляющие ролики устанавливаются в шины.</p>	<p>KN SC</p> 
---	---

* Здесь указаны номинальные размеры. Реальные размеры могут отличаться от номинальных в пределах конструкторских и технологических допусков.

Система монтажа на консоли «4-в-1»

Для монтажа с защитным коробом и без короба

Преимущества

- **Долговечность.** Срок эксплуатации повышен за счет снижения изгибающих нагрузок на элементы подвеса.
- **Универсальность.** Достигается благодаря разным вариантам монтажа.
- **Удобство.** Кардан/петлю в приводах НХК можно вывести вертикально вниз благодаря улучшенной конструкции каретки RC360/C.
- **Эстетичность.** Отсутствуют зазоры между стеной и направляющими шинами (крышки и короб находятся в одной плоскости).



Варианты монтажа системы «4-в-1»



Бескоробной монтаж с использованием только консоли

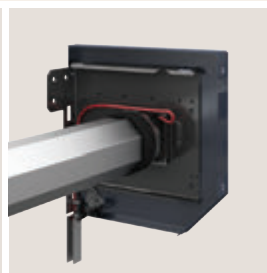

Коробной монтаж с использованием консоли и боковых крышек



Бескоробной монтаж с использованием консоли и подвижных кареток



Коробной монтаж с использованием консоли, кареток и боковых крышек



Кабель от электропривода выводится по нижней части крышки

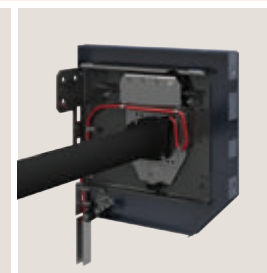

Кабель от электропривода выводится по верхней части крышки

3.4 Профили и комплектующие

Профили роликовой прокатки с пенным наполнителем

AG/77 с мягким пенным наполнителем
AG/77H с твердым пенным наполнителем

AG/77 **AG/77H**

Вес 1 п. м, кг	0,357	0,453
Вес 1 кв. м, кг	4,73	5,9
Мах ширина*, м	5,6 / >7**	6,0
Мах площадь*, кв. м	17,0 / >21**	18,0

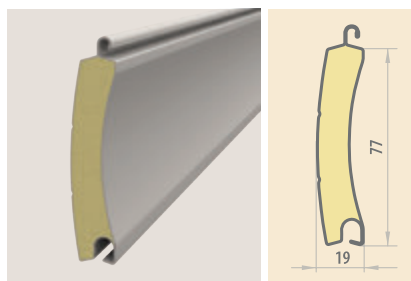

Концевые профили

Универсальные

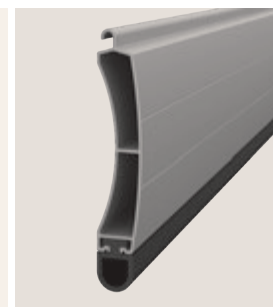

Экструдированные профили

EA/77

Вентиляционный профиль
 Обеспечивает дополнительный воздухообмен в помещении

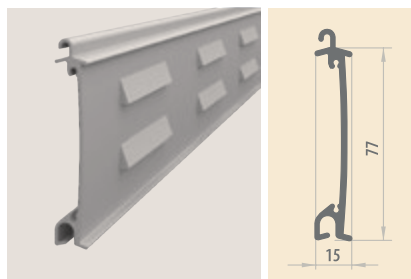

Ригельные

Под установку ригельного замка

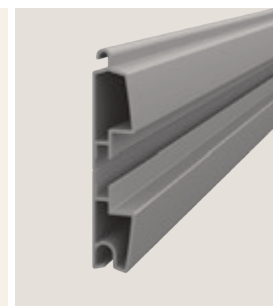

EV/77W

Смотровой профиль
 Обеспечивает частичный обзор и освещенность

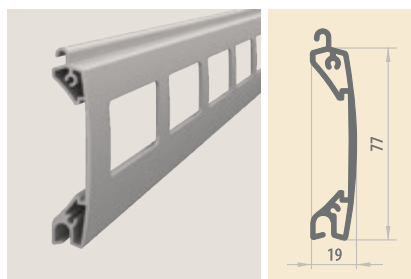

Экономичные

Благодаря малой высоте и весу профиля

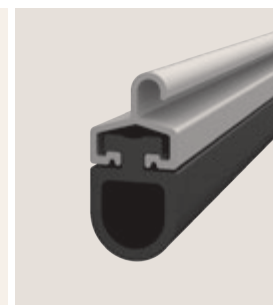

Характеристики ветровой устойчивости профиля AG/77 приведены в приложении 2.

Параметры намотки профилей в короб приведены в приложении 3.

* 1-й ветровой район согласно СНиП 2.01.07.

** При применении усиленных боковых замков SP/77-MSW (SP/77-MSM).

Направляющие шины

Стандартные

Применяются в стандартной комплектации роллетных ворот. В зависимости от ширины проема «АЛЮТЕХ» предлагает шины шириной 70 и 90 мм.

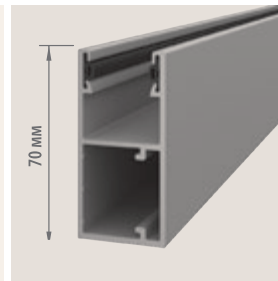

Примечание.

Ветровая устойчивость роллетных ворот с шинами 90 и 100 мм выше, чем у конструкции с шинами 70 мм. Однако шины 70 мм более экономичны и эстетичны на небольших проемах.

Направляющие шины со специальными зацепами

Повышают ветровую устойчивость воротного полотна. Устанавливаются совместно с усиленными боковыми замками с пластиной из оцинкованной или нержавеющей стали (для повышенной защиты от коррозии).

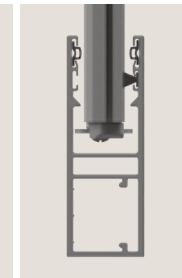
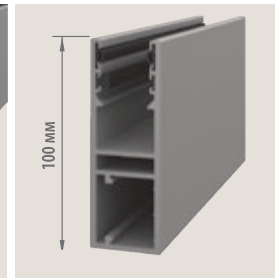
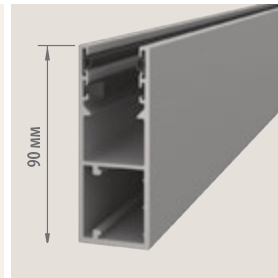

Система подвеса полотна «Улитка»

1. Снижает истираемость воротного полотна в процессе эксплуатации.
2. Обеспечивает равномерную компактную намотку полотна. Для этого применяется дистанционное кольцо, а также тяговая пружина или фиксирующий профиль.



3.5 Варианты управления. Система безопасности «Чувствительный край»

Выбор системы управления роллетными воротами зависит от требований к удобству управления, бюджета, размера и веса воротного полотна.

Ручное управление



Ручной воротковый привод (грузоподъемность до 35 кг).
Кордовый привод (грузоподъемность до 80 кг)

Пружинно-инерционный механизм



Грузоподъемность до 80 кг

Автоматическое управление



Электроприводы. Элементы управления (пульта, выключатели и т.д.). Автоматические системы (радиуправление, таймеры, датчики и т.д.)

Система безопасности «Чувствительный край»

При появлении препятствия в проеме роллетных ворот и контакте резиновой вставки с препятствием срабатывают встроенные оптодатчики, которые через коммутационный набор передают в блок управления, соединенный с электроприводом, сигнал к остановке полотна. Происходит остановка движения полотна или остановка и последующее движение воротного полотна в противоположном направлении.

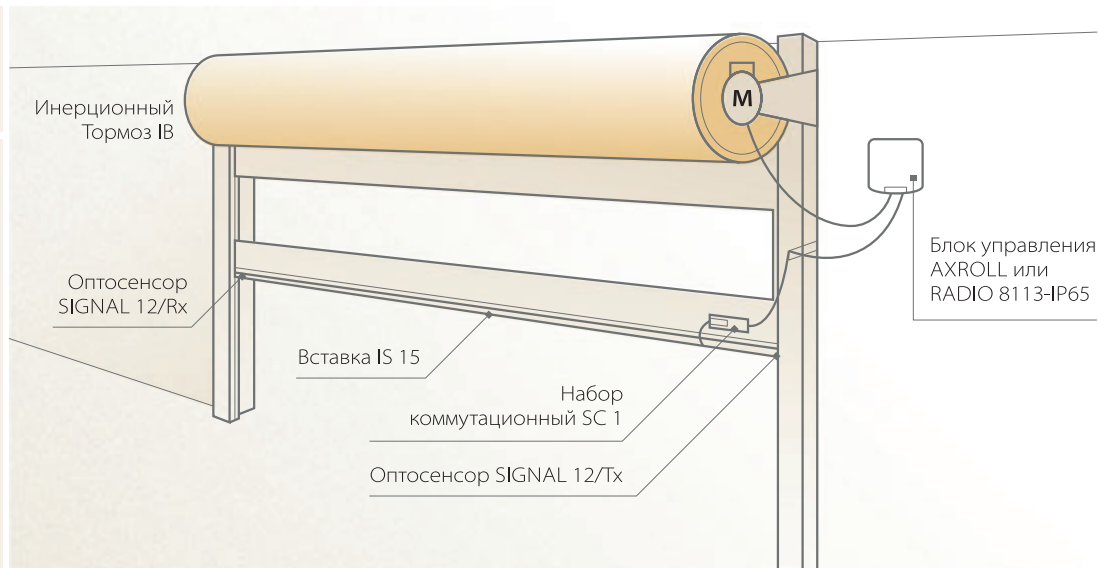

3.6 Системы запираания

Выбор системы запираания зависит от требований заказчика и типа привода.



3.7 Чертежи монтажа роллетных ворот

Монтаж накладной с защитным коробом



Защитный короб 45°

Серия SB45

Типоразмеры: 230...405 мм

Боковые крышки 45°

Серия SF45

Типоразмеры: 230...405 мм

Каретки подвижные

Для установки в боковые крышки

Консоль ССМ 4-в-1

С защитным коробом SB45/360 или SB45/405, боковыми крышками SF360/C или SF405/C, с каретками подвижными

Примечание: выбор типоразмера защитного короба зависит от высоты проема (приложение 3).

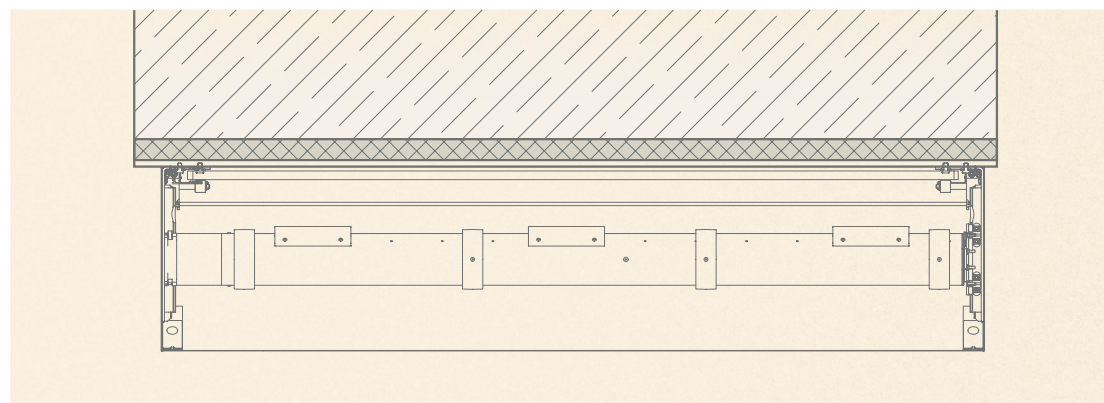
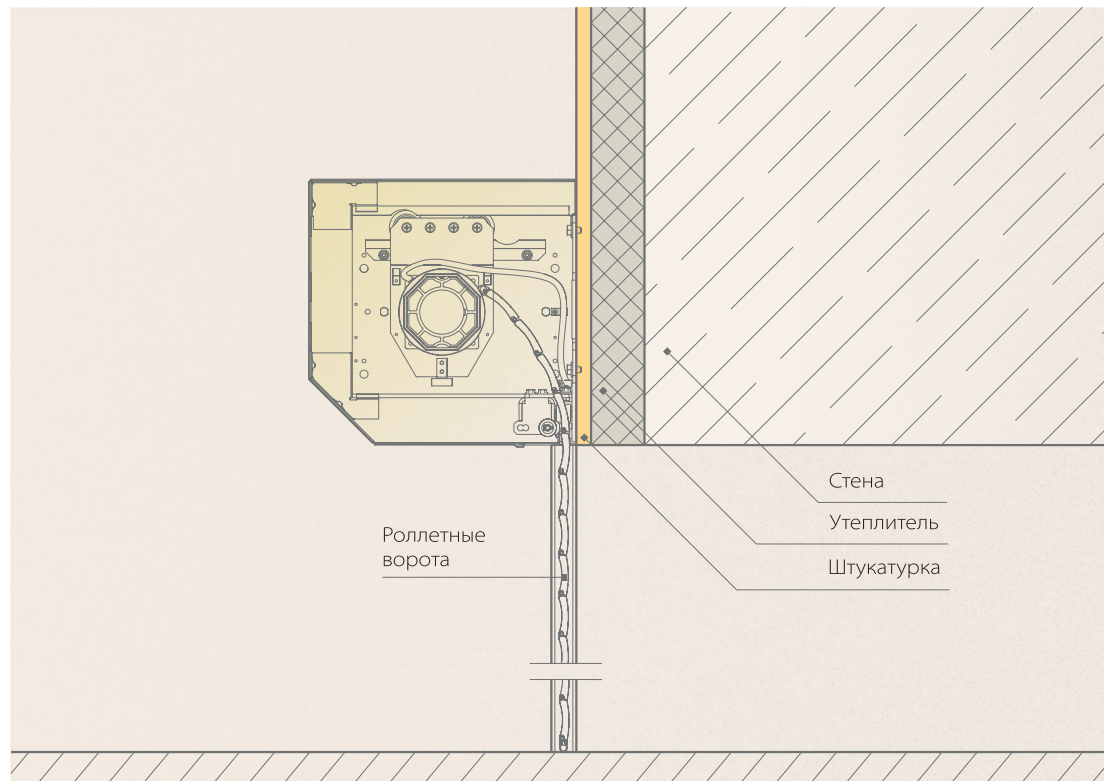

Монтаж накладной бескоробной на консоли



**Консоль ССМ
с подвижными каретками**

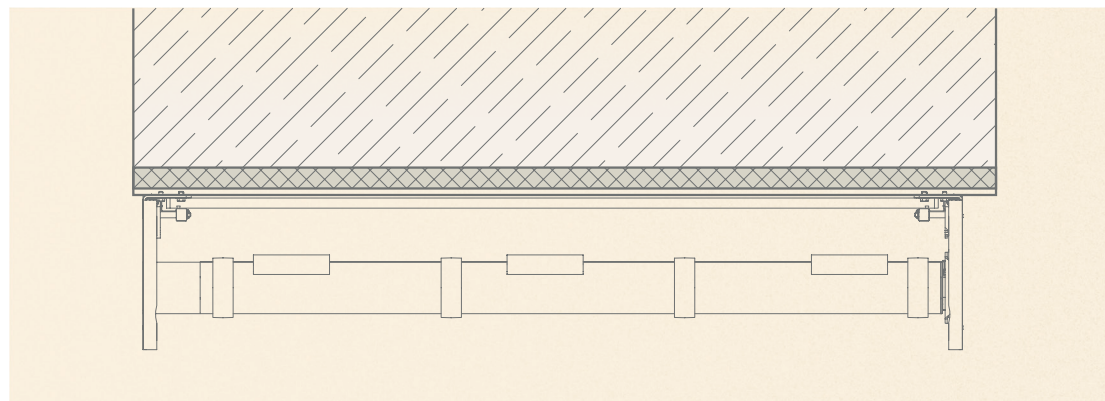
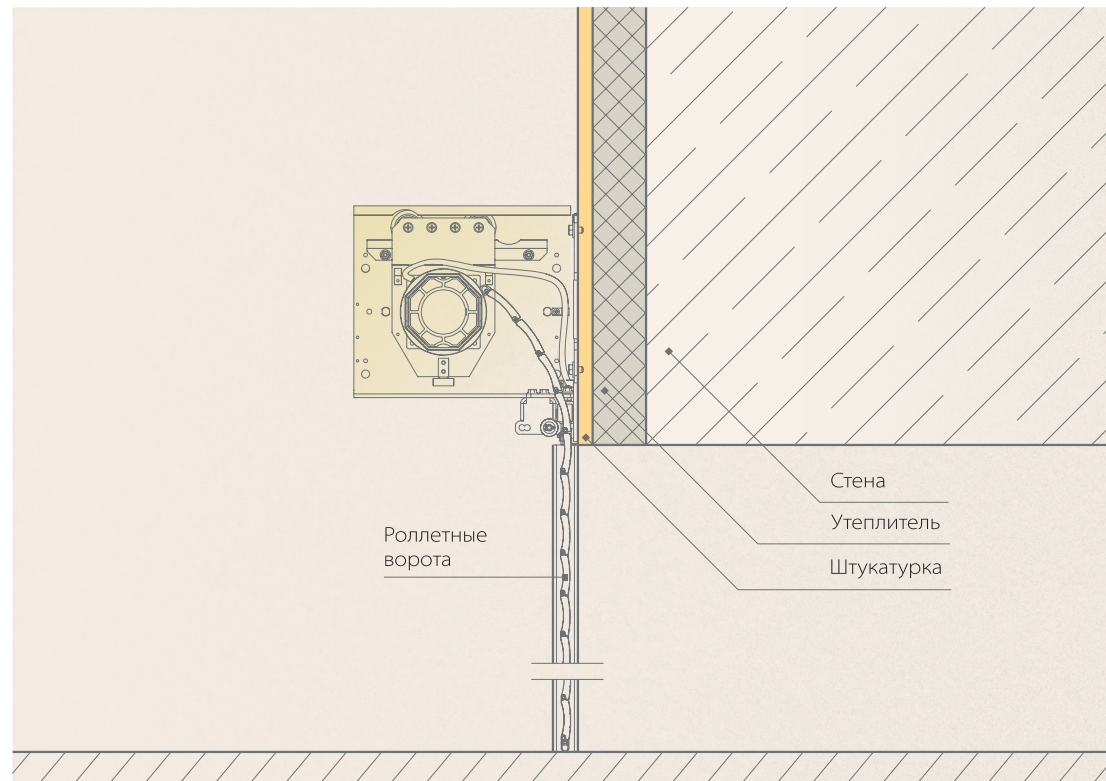

Монтаж встроенный с защитным коробом



Защитный короб 45°
Серия SB45
Типоразмеры: 230...405 мм

Боковые крышки 45°
Серия SF45
Типоразмеры: 230...405 мм

Каретки подвижные
Для установки в боковые крышки

Консоль ССМ 4-в-1
С защитным коробом SB45/360
или SB45/405, боковыми
крышками SF360/С или SF405/С,
с каретками подвижными

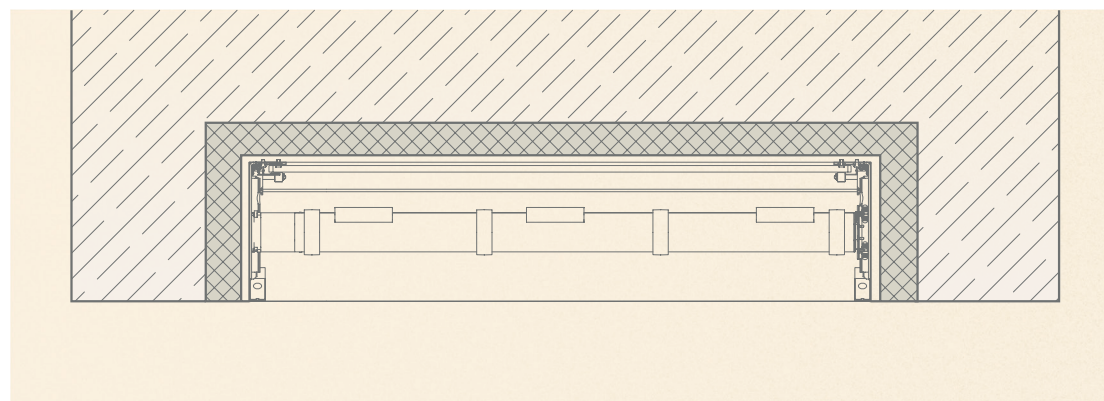
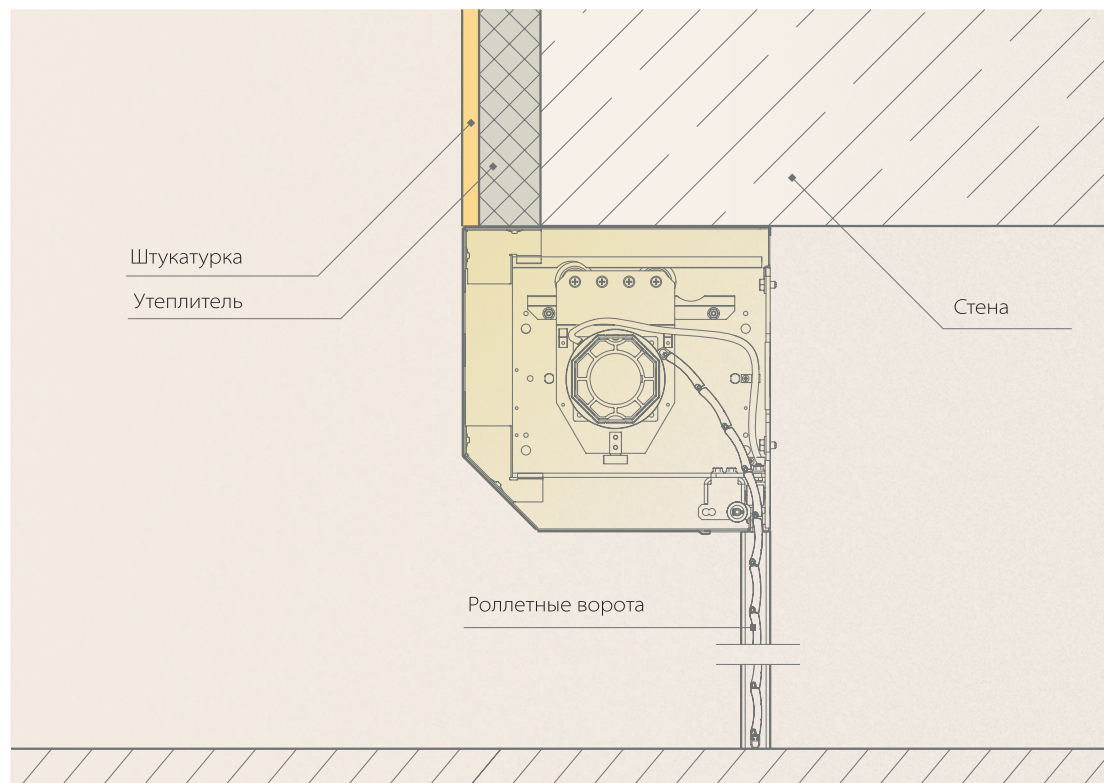

Монтаж встроенный бескоробной на консоли



**Консоль ССМ
с подвижными каретками**

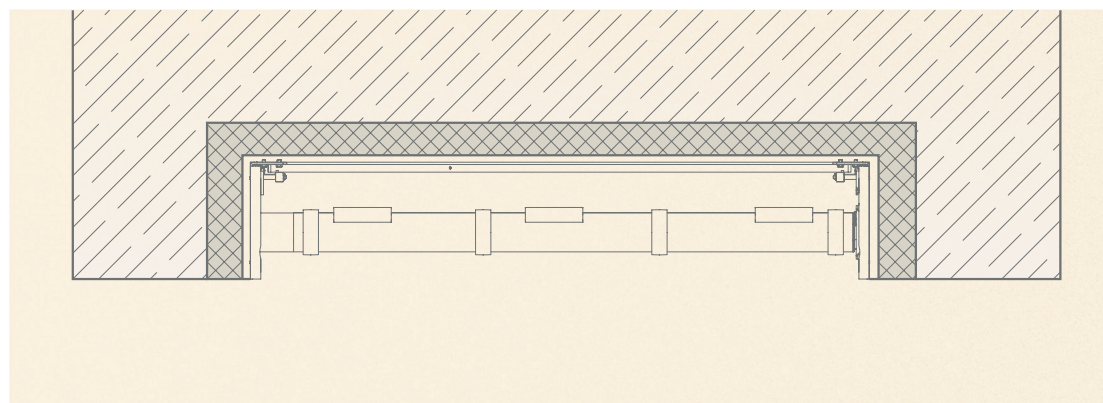
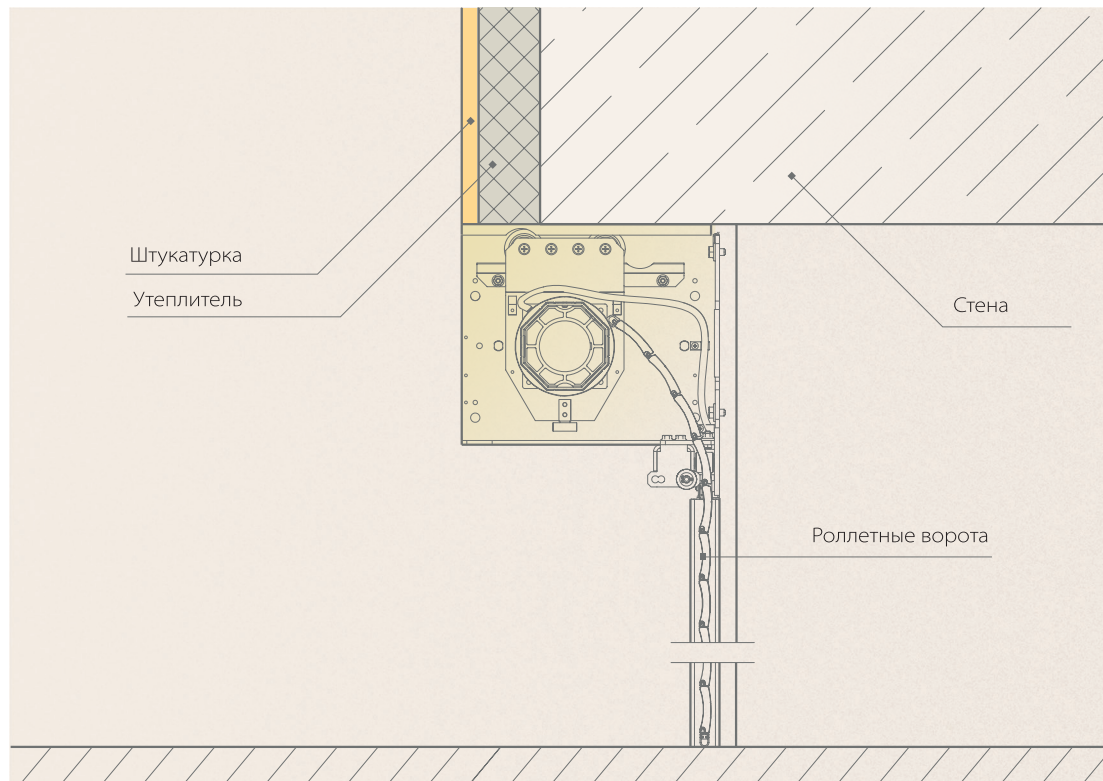

3.8 Чертежи монтажа направляющих шин

Схема крепления направляющих шин при накладном типе монтажа

Направляющие шины устанавливаются на стену здания

Без отнесения от края проема

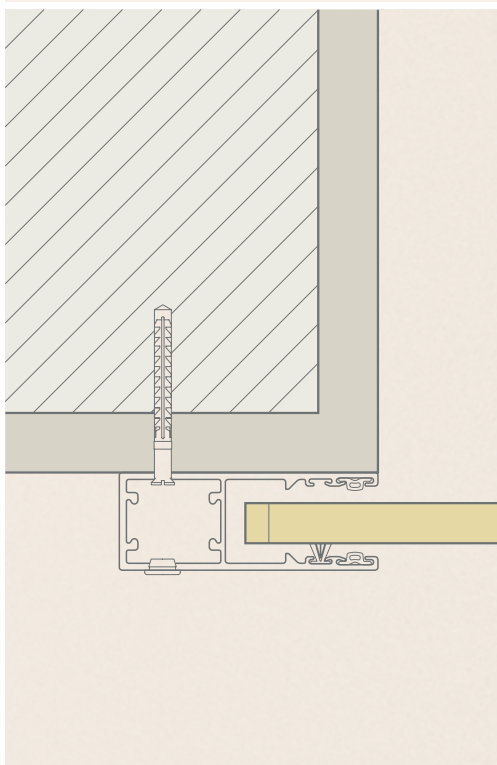

Стена выполнена из сплошных материалов – бетон, натуральный камень, кирпич, металлические строительные конструкции. Торец шины со стороны входного зева шины должен располагаться на одном уровне с откосом проема.

С отнесением от края проема

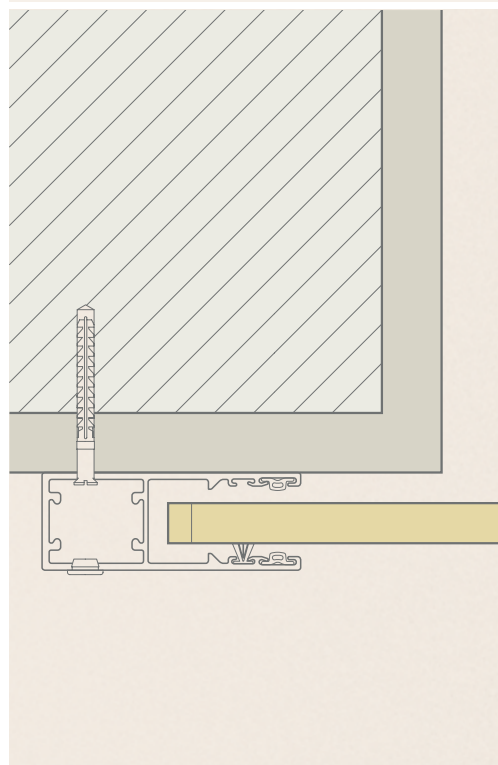

Стена выполнена из пустотелых материалов, имеется теплоизоляционное покрытие и т. п. Торец шины должен быть отнесен от откоса проема.

Схема крепления направляющих шин при встроеном типе монтажа

Направляющие шины устанавливаются на стену здания встык с торцевой поверхностью

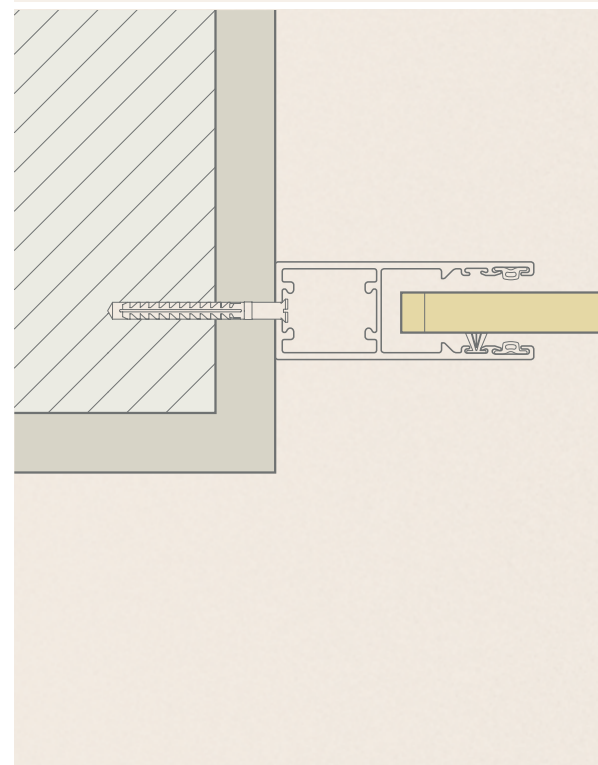





РОЛЛЕТНЫЕ РЕШЕТКИ

- 4.1. Назначение и функциональные преимущества
- 4.2. Варианты монтажа
- 4.3. Защитные короба, боковые крышки и комплектующие
- 4.4. Профили и комплектующие. Варианты комбинации профилей
- 4.5. Варианты управления. Система безопасности «Чувствительный край»
- 4.6. Системы запирания



4.1 Назначение и функциональные преимущества



Назначение

- Магазины, бутики
- Торговые центры и павильоны
- Офисы и банки
- Кафе и рестораны
- Подземные гаражи и паркинги

Роллетные решетки серии AEG56

- Мах размер: ширина – 4,5 м, площадь – 13,5 м².
- Светопроницаемость – до 42%.
- Идеально подходят для защиты небольших и средних витрин бутиков, оконных/дверных проемов жилых и административных зданий (квартиры, коттеджи, офисы, банки).

Роллетные решетки серии AEG84

- Мах размер: ширина – 7,0 м, площадь – 21,0 м².
- Светопроницаемость – до 47%.
- Подходят для больших проемов в торговых, офисных, промышленных помещениях, на паркингах (в качестве входной группы).



Функциональные преимущества

- Высокая защита от взлома благодаря комбинации с усиливающими профилями.
- Круглосуточный обзор витрин и привлечение новых покупателей.
- Отличная вентиляция при внутренней установке.
- Пожарная безопасность, возможность быстрого подъема роллетной решетки и эвакуации людей.
- Широкая цветовая гамма.



Основной материал для изготовления роллетных решеток – алюминий, что обеспечивает:

- коррозионную стойкость;
- устойчивость к воздействию атмосферных осадков и перепадам температур;
- экологичность;
- легкость (актуально по сравнению с тяжелыми стальными решетками).

4.2 Варианты монтажа. Монтаж с использованием защитного короба

Подходит для роллетных решеток
серий AEG56 и AEG84

Комплектация для монтажа с защитным коробом

- 1 Защитный короб
- 2 Боковые крышки
- 3 Консоль и подвижные каретки

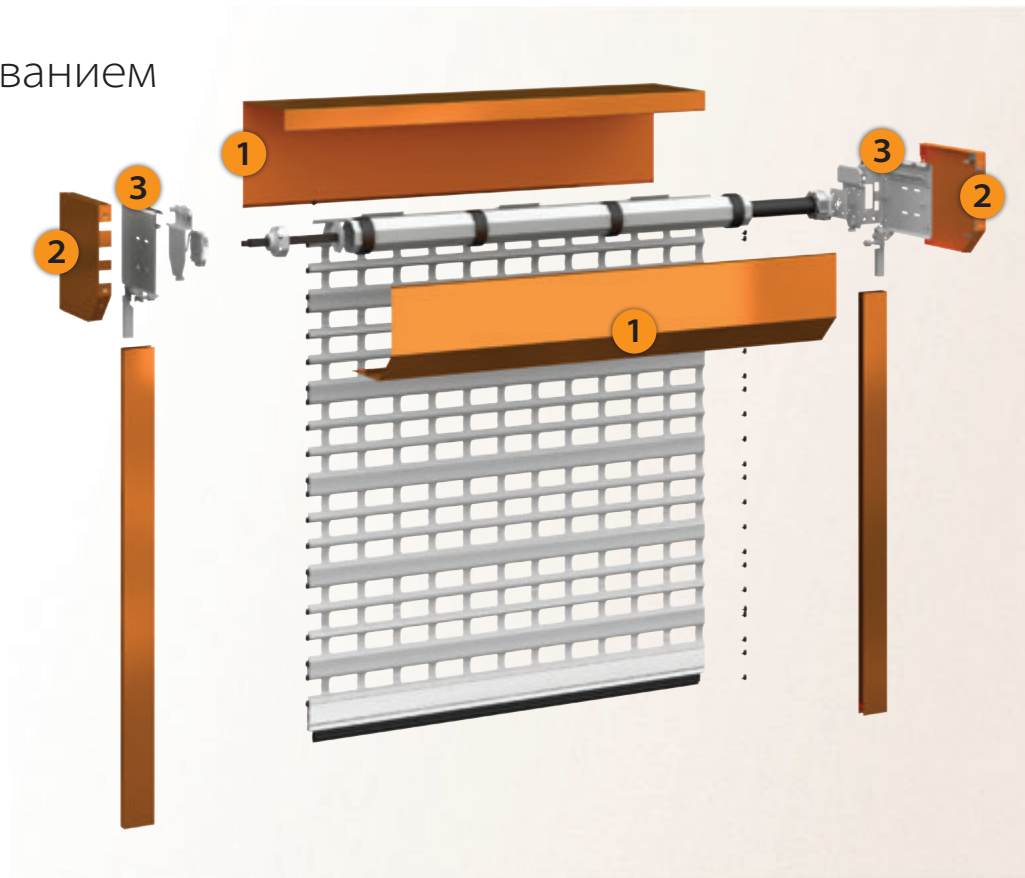

Накладной монтаж



Встроенный
монтаж в проем
коробом наружу



Комбинированный
монтаж коробом
наружу



Комбинированный
монтаж коробом
внутри



Монтаж
со встроенным
коробом*



* Скрытый монтаж со встроенным коробом подходит только
роллетным решеткам серии AEG56.

Бескоробной монтаж на консолях

Подходит для роллетных решеток
серии AEG84

Бескоробной монтаж целесообразно
использовать, когда роллетные решетки
устанавливаются внутри помещения
(накладной монтаж) или расположены
под навесом (нет риска попадания
осадков на комплектующие вала).

Комплектация для бескоробного монтажа

- 1 Консоль и подвижные каретки

Варианты монтажа роллетных решеток серии AEG56
аналогичны монтажу оконных/ дверных роллет
(чертежи см. в разд. 2).

Варианты монтажа роллетных решеток серии AEG84
аналогичны монтажу роллетных ворот
(чертежи см. в разд. 3).

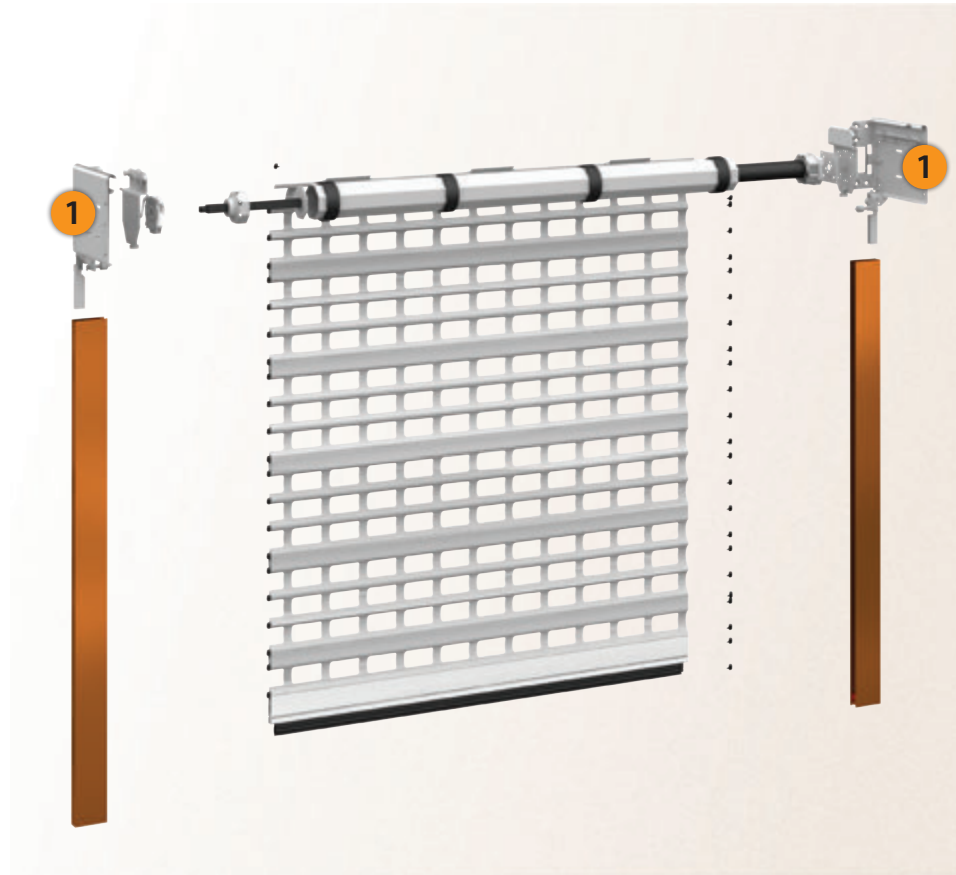

4.3 Защитные короба, боковые крышки и комплектующие

Для роллетных решеток серии AEG56

Защитные короба и боковые крышки наружные

Типоразмеры: 165...300 мм

Защитный короб SB45
Роллформинговый



Защитный короб SB20
Роллформинговый



Круглый защитный короб
Роллформинговый SB-R
Экструдированный SB-P/RE



Полукруглый защитный короб
Роллформинговый SB-QR
Экструдированный SB-P/QRE



Встроенный короб серии SB-I/m

Типоразмеры: 165, 180, 205 мм

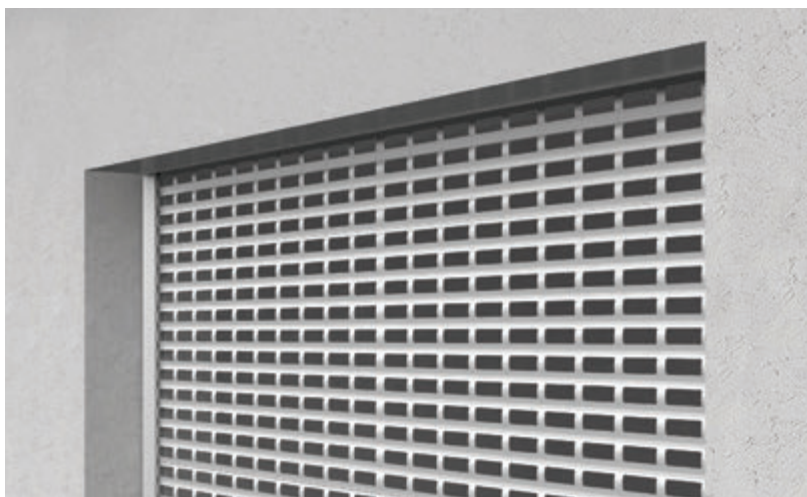

Каретки подвижные RC

Устанавливаются в боковые крышки

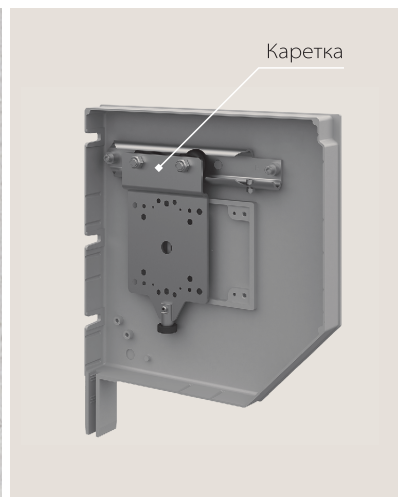

Для плавного и безопасного перемещения полотна по направляющим шинам, снижения изгибающих нагрузок на элементы подвеса

Для роллетных решеток серии AEG84

Комплектация для монтажа с защитным коробом

**Защитный короб SB45
и боковые крышки SF45**
Типоразмеры: 230...405 мм

Каретки подвижные RC
Устанавливаются в боковые
крышки

Защитный короб SB45
Роллформинговый

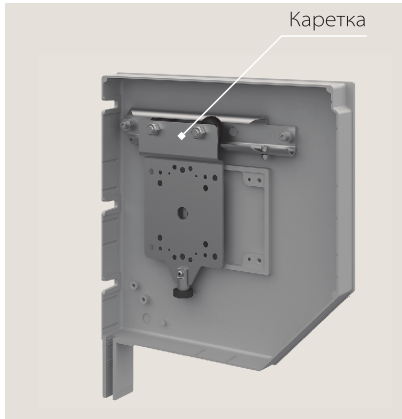

Комплектация для бескоробного монтажа

Консоль

Служит опорой для монтажа вала и электропривода.
Принимает на себя основные нагрузки при работе
роллетной решетки.

KN SC

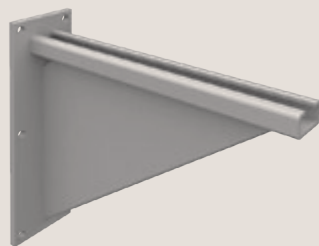

Система монтажа на консоли «4-в-1»

Применяется как для монтажа с защитным коробом,
так и для бескоробного монтажа.



Комплектация

- 1 Консоль CCM
- 2 Каретка подвижная RC360/C
- 3 Крышка боковая SF360/C
или SF405/C
- 4 Соединительный
кронштейн GF/C



Подробную
информацию о монтаже
системы смотрите в раз-
деле 3.3

4.4 Профили и комплектующие. Варианты комбинации профилей

Экструдированные профили для решеток серии AEG56

AEG56

Решеточный профиль

Вес 1 п. м, кг 0,348
 Вес 1 кв. м, кг 6,2
 Мах ширина, м 4,5
 Мах площадь, кв. м 13,5

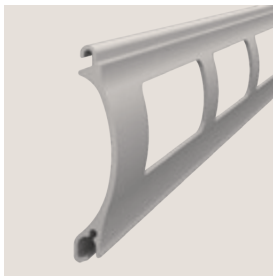

Концевой ригельный профиль

Под установку ригельного замка

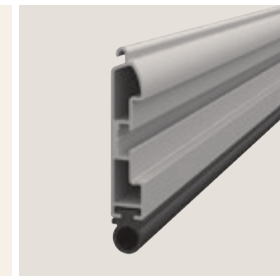

AER56

Одностенный профиль

Вес 1 п. м, кг
 0,474

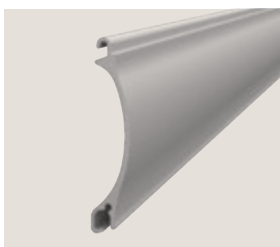

AEG30/S

Усиливающий профиль

Вес 1 п. м, кг
 0,367

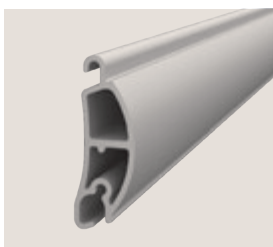

Концевой экономичный профиль

Благодаря малой высоте и весу профиля



Экструдированные профили для решеток серии AEG84

AEG84

Решеточный профиль

Вес 1 п. м, кг 0,598
 Вес 1 кв. м, кг 7,14
 Мах ширина, м 7,0
 Мах площадь, кв. м 21,0

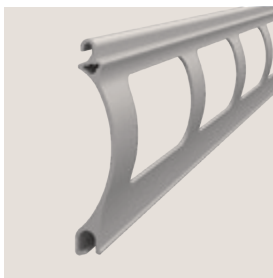

AER84

Одностенный профиль

Вес 1 п. м, кг
 0,88

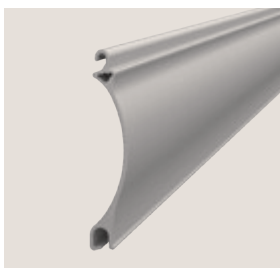

AEG45/S

Усиливающий профиль

Вес 1 п. м, кг
 0,79

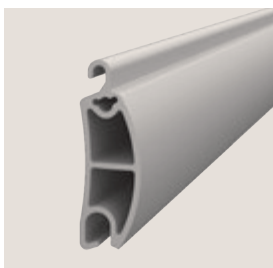

Концевой универсальный профиль

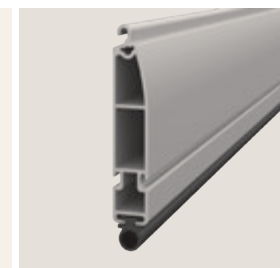

Параметры намотки профилей в короб приведены в приложении 3.

Варианты комбинации профилей

В зависимости от функционального назначения решетки, а также размера закрываемого проема предусматриваются разные варианты комбинаций решеточного и усиливающего профилей.

Варианты комбинаций AEG56	Мах ширина проема, м				Мах площадь проема, м ²
	3,0	3,5	4,0	4,5	
AEG56	+				7,5
3 AEG56 + 1 AEG30/S	+	+			10,5
2 AEG56 + 1 AEG30/S	+	+	+		12,0
1 AEG56 + 1 AEG30/S	+	+	+	+	13,5

Варианты комбинаций AEG84	Мах ширина проема, м				Мах площадь проема, м ²
	5,5	6,0	6,5	7,0	
AEG84	+				16,5
3 AEG84 + 1 AEG45/S	+	+			18,0
2 AEG84 + 1 AEG45/S	+	+	+		19,5
1 AEG84 + 1 AEG45/S	+	+	+	+	21,0

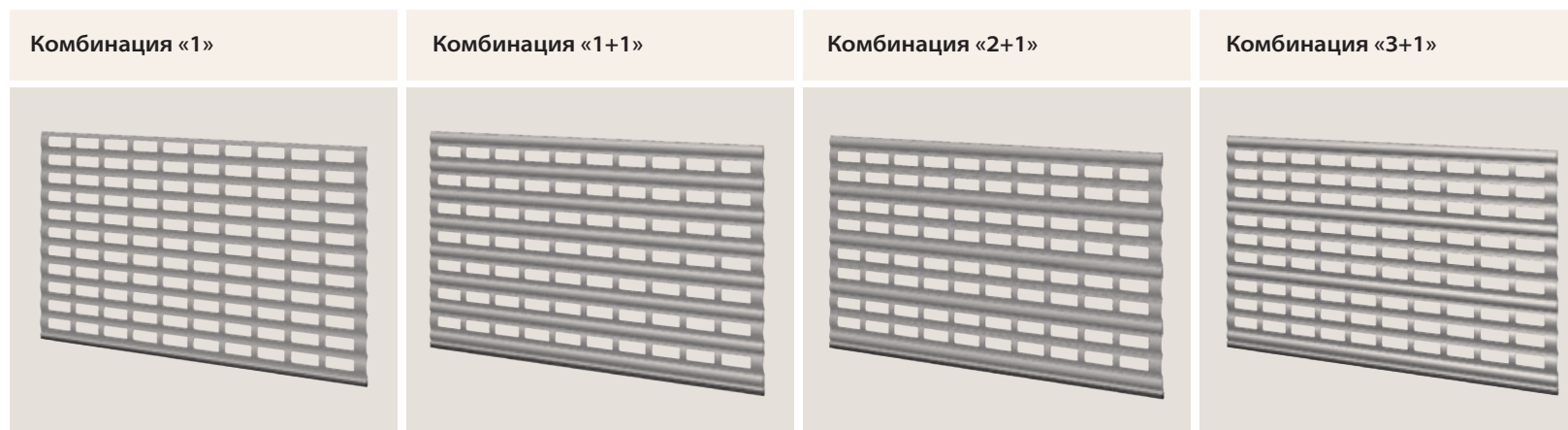

Направляющие шины

Для роллетных решеток серии AEG56

Стандартные

Применяются для роллетных решеток без предъявлений особых требований к монтажу и устойчивости.

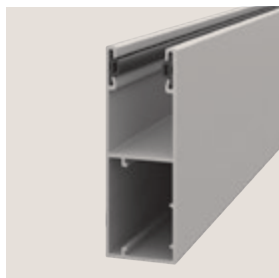

Усиленные шины

Совместно с усиливающими профилями повышают противозломную устойчивость конструкции.

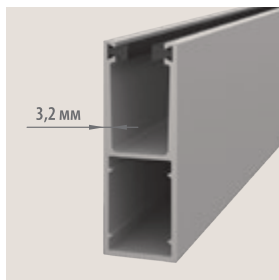

Для роллетных решеток серии AEG84

В зависимости от ширины проема «АЛЮТЕХ» предлагает шины шириной 70, 90 и 100 мм.

Шины 70 мм — более экономичный вариант по сравнению с шинами 90 и 100 мм. Они выглядят более эстетично на небольших проемах.

Шины 90 и 100 мм обеспечивают повышенную противозломную стойкость решеток благодаря более глубокому заходу полотна в шины и большей толщине стенки шин.

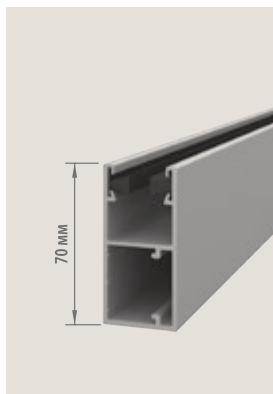
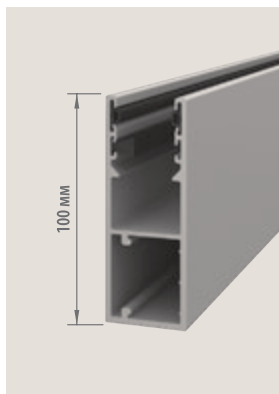

4.5 Варианты управления. Система безопасности «Чувствительный край»

Выбор системы управления роллетными решетками зависит от требований к удобству управления, бюджета, размера и веса полотна.

Ручное управление



Ручной воротковый привод
(грузоподъемность до 35 кг).
Кордовый привод
(грузоподъемность до 80 кг)

Пружинно-инерционный механизм

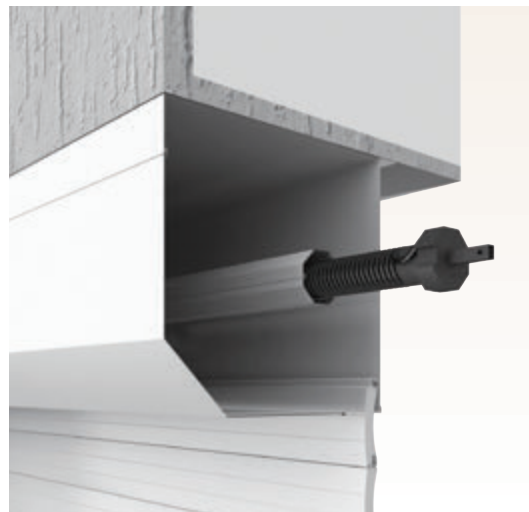

Грузоподъемность до 80 кг

Автоматическое управление



Электроприводы.
Элементы управления (пульты, выключатели и т.д.).
Автоматические системы (радиоуправление, таймеры, датчики и т.д.)

Для обеспечения безопасности функционирования роллетных решеток с большой массой полотна может применяться система безопасности «Чувствительный край» (см. разд. 3.5).

4.6 Системы записания

Выбор системы записания зависит от требований заказчика и типа привода.





Алютех ИНК





О КОМПАНИИ

- Общая информация
- Оборудование и технологии
- Контроль качества
- Сертификаты



7
производственных
предприятий

сбытовых
компаний 25



Группа компаний «АЛЮТЕХ» является одним из лидеров рынка роллетных систем и секционных ворот Западной и Восточной Европы, ведущим производителем алюминиевых профильных систем на территории стран СНГ. ГК «АЛЮТЕХ» включает семь производственных предприятий и более двадцати пяти сбытовых компаний в России, Беларуси, Украине и Чехии.



Наша миссия — производить и предлагать людям доступный и качественный продукт, который делает их жизнь удобнее, а окружающий мир — красивее. Это намерение мы реализуем в тесном сотрудничестве с нашими партнерами, которым предоставляем все возможности для того, чтобы развиваться и преуспевать вместе с нами.



Комплексные технологии

Все основные комплектующие для роллетных систем — роллформинговые и экструдированные профили, защитные короба, боковые крышки, октогональные валы, ручные приводы — производятся на предприятиях Группы компаний «АЛЮТЕХ».

Все предприятия Группы компаний оснащены высокотехнологичным оборудованием, которое позволяет производить продукцию, соответствующую европейским стандартам качества.

- Комплекс по покраске алюминиевой и стальной ленты — крупнейший в странах СНГ
- 12 роллформинговых линий
- Гибочное оборудование
- Плавильно-литейный комплекс
- Прессовые линии по производству алюминиевых экструдированных профилей
- Линии порошковой окраски (горизонтальная и вертикальная)
- Производственный комплекс по анодированию алюминиевых профилей
- Автоматизированные технологические комплексы литья под давлением алюминиевых сплавов

более **40**
методов контроля

более **50**
контролируемых
параметров



Качество во всем

Мы уделяем приоритетное внимание качеству — качеству всей системы «АЛЮТЕХ» в целом и каждого из ее компонентов в частности.

Собственное производство позволяет эффективно контролировать качество производимой продукции на всех стадиях жизненного цикла — от проектирования до поставки готовой продукции клиентам.

Проверка профилей на соответствие всем заданным геометрическим параметрам, тестирование качества покрытия, пенозаполнения, параметров намотки и ветровой устойчивости.



Высокое качество роллетных систем «АЛЮТЕХ» подтверждено сертификатами соответствия Российской Федерации, Республики Беларусь и Украины. Роллеты «АЛЮТЕХ» сертифицированы на Р2–Р5 классы противозломной стойкости по ГОСТ Р 52502-2012 и СТБ 51.2.03-2000.

Роллеты, изготовленные из профилей и комплектующих «АЛЮТЕХ», а также собранные и смонтированные в соответствии с рекомендациями завода-изготовителя, в полном объеме соответствуют требованиям **ГОСТ Р 52502-2012, СТБ51.2.03-2000, ТУ РБ 37364010.001-95 и EN13659:2004.**

Соответствие требованиям Европейского союза в области безопасности продукции подтверждают сертификаты и протоколы испытаний аккредитованных лабораторий международных компаний и научно-исследовательских центров Германии, Бельгии, Швейцарии, Швеции, Чехии.

Сертификат ISO 9001:2008 (TÜV Rheinland InterCert, Брюссель) подтверждает высокое качество работ в области проектирования, разработки, производства, монтажа и обслуживания роллетных систем «АЛЮТЕХ».

Сертификаты CE на роллеты «АЛЮТЕХ» (TÜV SÜD Czech, Чехия) подтверждают соответствие требованиям Директивы Европейского союза № 89/106/ЕЕС, европейских стандартов EN13659:2004 в области безопасности и ветровой устойчивости.

Сертификат QUALICOAT (Цюрих, Швейцария) подтверждает соответствие лакокрасочного покрытия экструдированных профилей «АЛЮТЕХ» европейским стандартам, высокое качество профилей и их экологическую безопасность.

Сертификат SEASIDE (приложение к сертификату QUALICOAT) свидетельствует об устойчивости лакокрасочного покрытия экструдированных профилей «АЛЮТЕХ» к коррозии.

Сертификат QUALANOD (Цюрих, Швейцария) удостоверяет высокое качество анодированного покрытия экструдированных профилей «АЛЮТЕХ».

Протоколы испытаний BASF Coating GmbH (Германия) и **AkzoNobel** (Швеция) свидетельствуют о превосходном качестве лакокрасочного покрытия алюминиевой ленты для производства профилей и защитных коробов «АЛЮТЕХ».

Протоколы теплофизических испытаний Института IFT Rosenheim (Германия), Научно-технического центра по сертификации строительных конструкций и энергоаудиту «Блок» при **СПбГАСУ** (С-Петербург) и Научно-исследовательского отдела строительных конструкций и изделий **БелНИИС** (Минск) подтверждают энергосберегающую функцию роллетных систем «АЛЮТЕХ».



более
9000
ПОСТОЯННЫХ
КЛИЕНТОВ





Наша программа сервиса и поддержки направлена на то, чтобы сделать процесс выбора комплектующих и заказа продукции максимально простым и удобным.

Инструкции, рекомендации, автоматическая программа подбора, информация на нашем сайте www.alutech-group.com, консультации специалистов компании — мы делаем все, чтобы наши клиенты получали лучшие решения для эффективного выбора роллетных систем.

Программное обеспечение AluRoll предлагает выбрать различные варианты комплектации роллет, способствует экономии времени за счет автоматического подбора комплектующих и гарантирует корректный подбор всех позиций.

продукция «АЛЮТЕХ»
поставляется в

40
стран

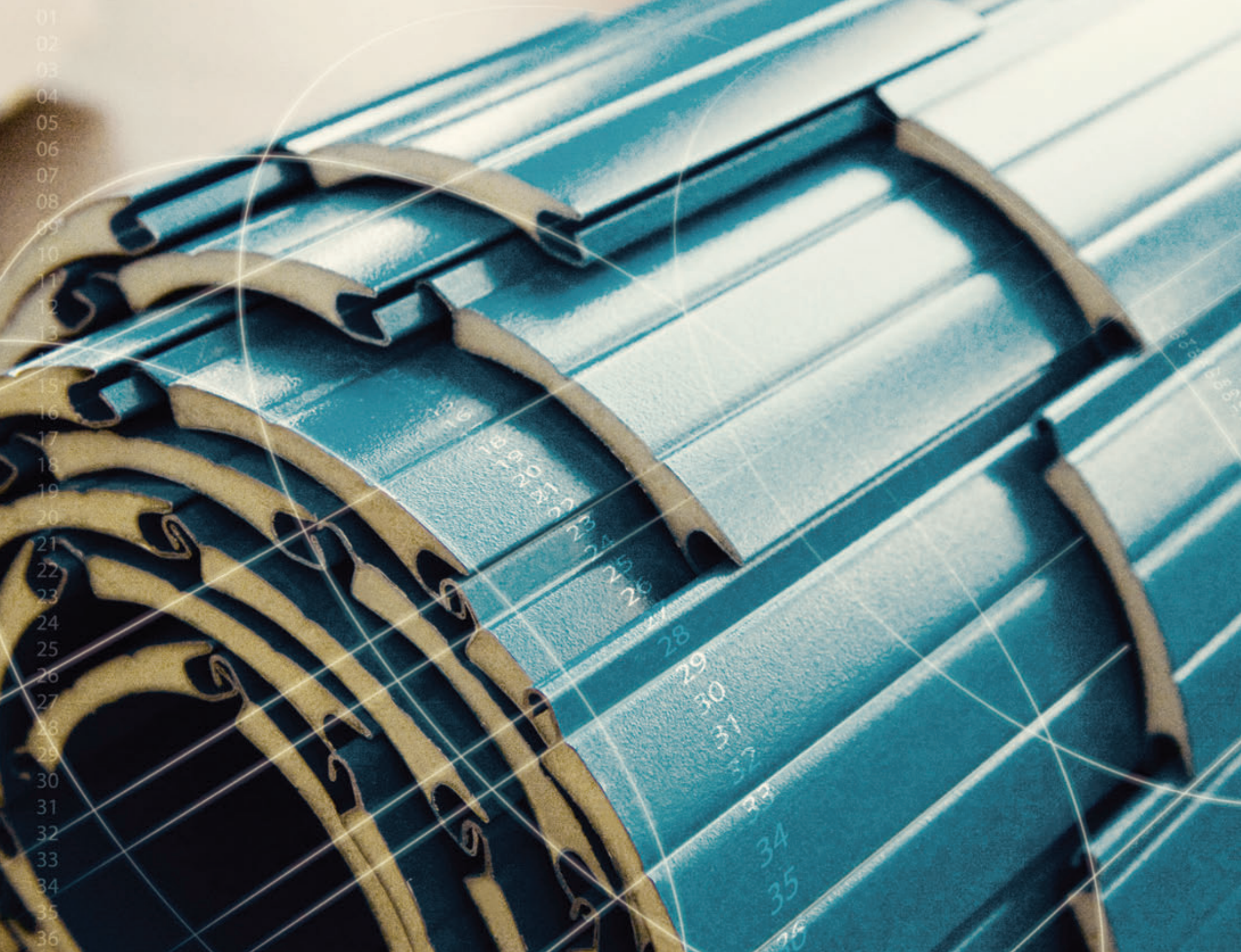

01
02
03
04
05
06
07
08
09
10
11
12
13
14
15
16
17
18
19
20
21
22
23
24
25
26
27
28
29
30
31
32
33
34
35
36

16
17
18
19
20
21
22
23
24
25
26
27
28
29
30
31
32
33
34
35
36

37
38
39
40
41
42

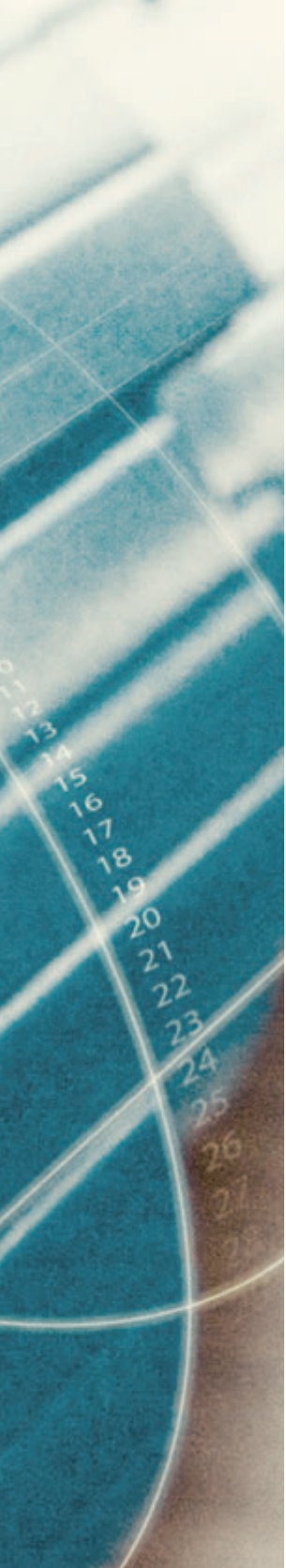

ПРИЛОЖЕНИЯ

Приложение 1. Карта ветровых районов (СНиП 2.01.07)

Приложение 2. Максимальные размеры закрываемых проемов

Приложение 3. Параметры намотки роллетных профилей в короб

Приложение 4. Цветовая карта профилей и комплектующих для роллетных систем



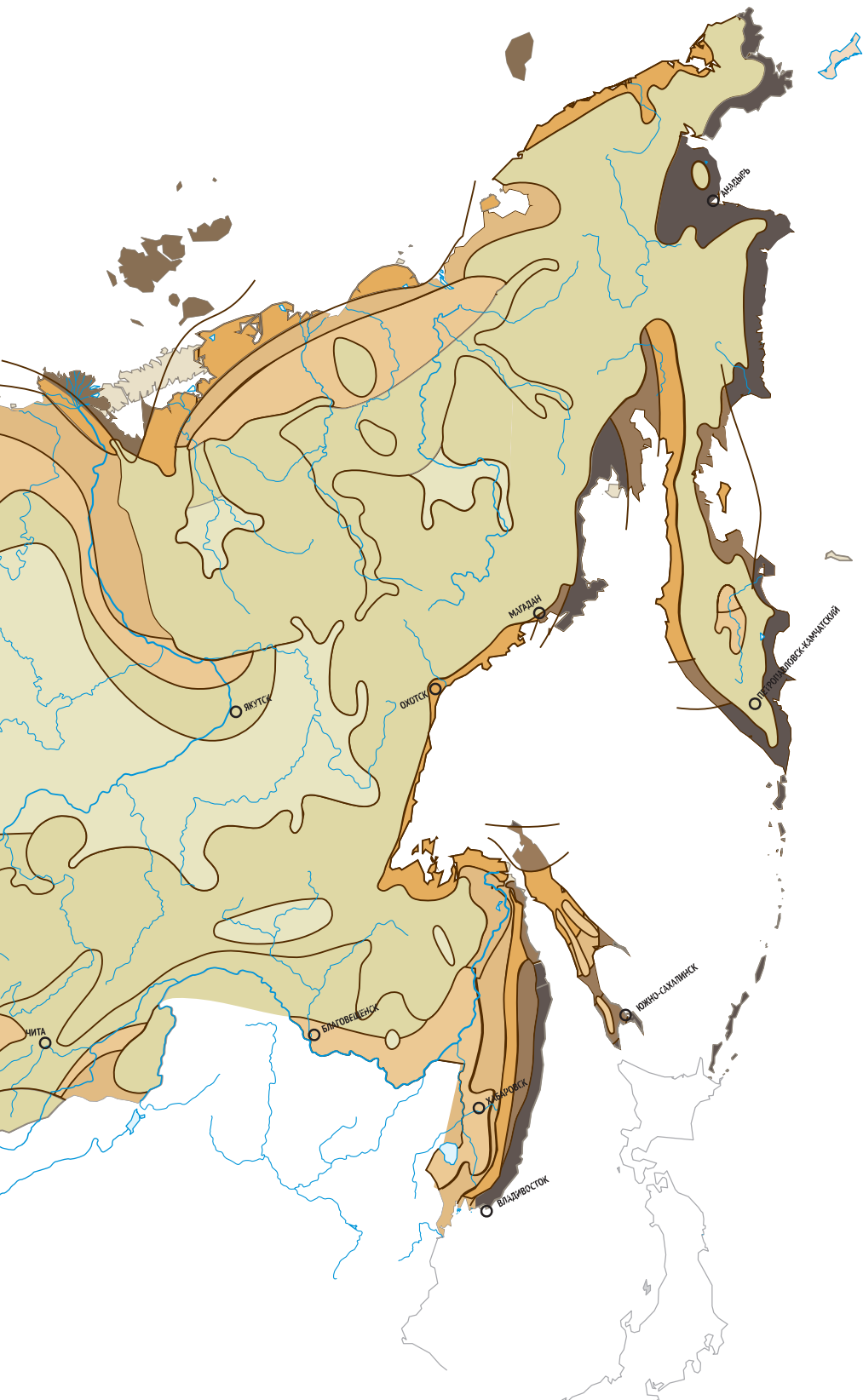

Приложение 1
Карта ветровых районов
(СНиП 2.01.07)

Ветровой район по СНиП 2.01.07	Давление, Па	Скорость ветра, м/с
1	230	19,5
2	300	22,3
3	380	25,2
4	480	28,3
5	600	31,6
6	730	34,9
7	850	37,7

Приложение 2. Максимальные размеры закрываемых проемов

			AR/377(N)	AR/39(N)	AR40(N)	ARH40(N)	AR41(N)	AR45(N)						
														
Ветровой район по СНиП 2.01.07	Скорость ветра, м/с	Давление Па	Мах ширина проема, м	Мах площадь проема, м	Мах ширина проема, м	Мах площадь проема, м	Мах ширина проема, м	Мах площадь проема, м	Мах ширина проема, м	Мах площадь проема, м	Мах ширина проема, м	Мах площадь проема, м	Мах ширина проема, м	Мах площадь проема, м
1а	16,8	170	2,3	6,8	2,3	6,8	3,2	9,5	3,3	10,3	2,4	7,3	2,6	7,7
1	19,5	230	2,1	6,2	2,1	6,4	2,7	8,0	2,9	8,7	2,2	6,7	2,3	7,0
2	22,3	300	1,9	5,8	2,0	6,0	2,4	7,2	2,6	7,9	2,1	6,2	2,2	6,5
3	25,2	380	1,8	5,5	1,8	5,5	2,3	6,8	2,4	7,4	2,0	5,9	2,0	6,1
4	28,3	480	1,7	5,1	1,7	5,1	2,1	6,4	2,2	6,8	1,8	5,5	1,9	5,7
5	31,6	600	1,6	4,7	1,6	4,8	2,0	5,9	2,1	6,4	1,8	5,4	1,8	5,5
6	34,9	730	1,5	4,4	1,5	4,5	1,8	5,5	2,0	6,0	1,6	4,7	1,6	4,8
7	37,7	850	1,4	4,2	1,4	4,3	1,7	5,3	1,8	5,6	1,5	4,4	1,5	4,5
Класс стойкости по ГОСТ 52502-2012	Давление Па		Мах ширина проема, м	Мах площадь проема, м	Мах ширина проема, м	Мах площадь проема, м	Мах ширина проема, м	Мах площадь проема, м	Мах ширина проема, м	Мах площадь проема, м	Мах ширина проема, м	Мах площадь проема, м	Мах ширина проема, м	Мах площадь проема, м
2	70		3,0	9,0	3,0	9,1	4,0	12,1	4,4	13,2	3,2	9,7	3,4	10,2
3	100		2,7	8,1	2,8	8,5	3,7	11,0	3,8	11,5	3,0	9,0	3,1	9,4
4	170		2,3	6,9	2,3	6,9	3,2	9,5	3,3	10,3	2,4	7,3	2,6	7,7
5	270		2,0	6,0	2,1	6,2	2,5	7,4	2,6	7,9	2,1	6,4	2,1	6,4
6	400		1,8	5,4	1,8	5,5	2,2	6,7	2,4	7,1	1,9	5,8	2,0	5,9
7	> 400		<1,8	<5,4	<1,8	<5,5	<2,2	<6,7	<2,4	<7,1	<1,9	<5,8	<2,0	<5,9

AR/52(N)		ARH55(N)		AR55m(N)		AR555(N)		AER44/S		AER55/S		AER55m/S	
Max ширина проема, м	Max площадь проема, м	Max ширина проема, м	Max площадь проема, м	Max ширина проема, м	Max площадь проема, м	Max ширина проема, м	Max площадь проема, м	Max ширина проема, м	Max площадь проема, м	Max ширина проема, м	Max площадь проема, м	Max ширина проема, м	Max площадь проема, м
3,5	9,1	4,5	12,6	3,3	9,8	3,8	10,5	3,3	9,9	5,2	15,7	4,7	14,1
3,2	8,3	4,0	11,1	3,0	8,8	3,4	9,4	2,9	8,6	4,9	14,6	4,1	12,2
2,9	7,5	3,5	9,9	2,7	8,0	3,2	8,9	2,7	8,0	4,4	13,3	3,7	11,0
2,7	7,0	3,3	9,2	2,5	7,5	2,9	8,1	2,5	7,5	4,0	11,9	3,3	9,9
2,5	6,5	3,0	8,4	2,3	6,8	2,6	7,3	2,4	7,1	3,5	10,6	3,1	9,2
2,3	6,0	2,7	7,7	2,2	6,5	2,4	6,8	2,3	6,8	3,3	10,1	2,9	8,7
2,2	5,7	2,5	7,1	2,0	6,1	2,2	6,2	2,2	6,5	3,1	9,2	2,8	8,3
2,1	5,5	2,4	6,8	1,9	5,6	2,2	6,1	2,1	6,2	2,9	8,6	2,7	8,0
Max ширина проема, м	Max площадь проема, м	Max ширина проема, м	Max площадь проема, м	Max ширина проема, м	Max площадь проема, м	Max ширина проема, м	Max площадь проема, м	Max ширина проема, м	Max площадь проема, м	Max ширина проема, м	Max площадь проема, м	Max ширина проема, м	Max площадь проема, м
4,8	12,5	5,5	16,6	4,4	13,3	4,9	14,7	4,5	13,4	6,0	18,0	5,7	17,1
4,2	11,0	5,2	15,7	3,9	11,6	4,5	13,5	4,0	11,9	5,6	16,9	5,6	16,7
3,5	9,1	4,5	13,6	3,3	9,8	3,8	11,4	3,3	9,9	5,2	15,7	4,7	14,1
3,0	7,8	3,7	11,1	2,8	8,3	3,1	9,3	2,7	8,2	4,5	13,4	3,8	11,4
2,7	6,9	3,2	9,6	2,4	7,3	2,8	8,4	2,5	7,4	3,9	11,6	3,2	9,7
<2,7	<6,9	<3,2	<9,6	<2,4	<7,3	<2,8	<8,4	<2,5	<7,4	<3,9	<11,6	<3,2	<9,7

Приложение 2. Максимальные размеры закрываемых проемов

			AG/77		AG/77		AG/77H	
								
Ветровой район по СНиП 2.01.07	Давление Па	Скорость ветра, м/с	Мак ширина проема, м	Мак площадь проема, м	Мак ширина проема, м	Мак площадь проема, м	Мак ширина проема, м	Мак площадь проема, м
1a	170	16,8	6,0	18,0	9,0	31,5	6,0	18,0
1	230	19,5	5,6	17,0	9,0	31,5	6,0	18,0
2	300	22,3	4,8	14,5	9,0	31,5	5,2	15,5
3	380	25,2	4,6	13,8	8,0	28,0	4,8	14,3
4	480	28,3	4,2	12,7	7,1	24,9	4,3	12,9
5	600	31,6	3,9	11,7	6,4	22,3	4,0	12,0
6	730	34,9	3,6	10,8	6,0	21,0	3,7	11,0
7	850	37,7	3,4	10,1	5,5	19,4	3,5	10,4
Класс ветрового сопротивления по EN 12424	Давление Па	Скорость ветра, м/с	Мак ширина проема, м	Мак площадь проема, м	Мак ширина проема, м	Мак площадь проема, м	Мак ширина проема, м	Мак площадь проема, м
1	300 / 330 / 415	22,3 / 23,4 / 26,3	4,4	13,2	7,7	26,9	4,5	13,4
2	450 / 495 / 620	27,47 / 28,7 / 32,1	3,5	10,6	6,3	22,0	3,7	11,1
3	700 / 770 / 965	34,1 / 35,8 / 40,1	3,1	9,2	5,2	18,3	3,2	9,7
4	1000 / 1100 / 1375	40,8 / 42,8 / 47,8	2,7	8,0	4,1	14,3	2,8	8,3

Приложение 3.

Параметры намотки роллетных профилей в короб

Роллетный профиль	Размер вала, мм	Комплектация	Типоразмер защитного короба, мм								
			125	137	150	165	180	205	230	250	300
			Максимальное количество ламелей в комбинации профилей, шт. / Максимальная высота роллетного полотна, м								
AR/377(N)	40	Ригель блокирующий	—	21 / 0,78	30 / 1,11	40 / 1,48	52 / 1,93	77 / 2,85	—	—	—
		Пружина тяговая + кольца RD40	27 / 1,0	42 / 1,56	53 / 1,96	73 / 2,7	87 / 3,23	118 / 4,37	—	—	—
	60	Ригель блокирующий	—	25 / 0,93	35 / 1,3	47 / 1,74	60 / 2,22	87 / 3,05	—	—	—
		Пружина тяговая + кольца RD60	21 / 0,78	31 / 1,15	50 / 1,85	63 / 2,33	76 / 2,81	109 / 4,03	—	—	—
AR/39(N)	40	Ригель блокирующий	—	—	30 / 1,17	49 / 1,91	61 / 2,38	86 / 3,36	115 / 4,49	—	—
		Пружина тяговая + кольца RD40	25 / 0,98	40 / 1,56	51 / 1,99	62 / 2,42	76 / 2,97	103 / 4,02	142 / 5,54	—	—
	60	Ригель блокирующий	—	—	24 / 0,94	35 / 1,37	57 / 2,22	83 / 3,24	111 / 4,33	—	—
		Пружина тяговая + кольца RD60	—	29 / 1,13	48 / 1,87	59 / 2,3	72 / 2,81	99 / 3,86	128 / 4,99	—	—
AR/40(N) ARH/40(N)	40	Ригель блокирующий	—	—	—	32 / 1,28	43 / 1,72	66 / 2,64	93 / 3,72	—	—
		Пружина тяговая + кольца RD40	19 / 0,76	27 / 1,08	36 / 1,44	46 / 1,84	58 / 2,32	73 / 2,92	100 / 4,0	—	—
	60	Ригель блокирующий	—	—	—	26 / 1,04	36 / 1,44	60 / 2,4	87 / 3,48	105 / 4,2	—
		Пружина тяговая + кольца RD60	—	—	31 / 1,24	42 / 1,68	53 / 2,12	69 / 2,76	95 / 3,8	115 / 4,6	—

Приложение 3. Параметры намотки роллетных профилей в короб

Роллетный профиль	Размер вала, мм	Комплектация	Типоразмер защитного короба, мм								
			125	137	150	165	180	205	230	250	300
			Максимальное количество ламелей в комбинации профилей, шт. / Максимальная высота роллетного полотна, м								
AR/41(N)	40	Ригель блокирующий	—	—	—	30 / 1,23	50 / 2,05	76 / 3,12	—	—	—
		Пружина тяговая + кольца RD40	19 / 0,78	25 / 1,03	34 / 1,4	44 / 1,81	64 / 2,63	79 / 3,24	—	—	—
	60	Ригель блокирующий	—	—	—	25 / 1,03	44 / 1,81	68 / 2,79	—	113 / 4,63	—
		Пружина тяговая + кольца RD60	—	21 / 0,86	30 / 1,23	41 / 1,68	60 / 2,46	86 / 3,53	—	128 / 5,25	—
AR/45(N)	40	Ригель блокирующий	—	19 / 0,76	26 / 1,04	36 / 1,44	45 / 1,8	68 / 2,72	—	108 / 4,32	—
		Пружина тяговая + кольца RD40	17 / 0,68	25 / 1,0	33 / 1,32	42 / 1,68	53 / 2,12	76 / 3,04	—	118 / 4,72	—
	60	Ригель блокирующий	—	13 / 0,52	21 / 0,84	30 / 1,2	40 / 1,6	52 / 2,08	—	112 / 4,48	—
		Пружина тяговая + кольца RD60	—	20 / 0,8	28 / 1,12	38 / 1,52	52 / 2,08	74 / 2,96	—	124 / 4,96	—
AR/52(N)	60	Ригель блокирующий	—	—	—	26 / 1,35	28 / 1,46	45 / 2,34	57 / 2,97	69 / 3,59	—
		Пружина тяговая + кольца RD60	—	—	—	31 / 1,61	39 / 2,03	51 / 2,65	62 / 3,22	75 / 3,9	104 / 5,41
	70	Ригель блокирующий	—	—	—	21 / 1,09	22 / 1,14	40 / 2,08	52 / 2,7	64 / 3,33	105 / 5,46
		Пружина тяговая + кольца RD70	—	—	—	26 / 1,35	35 / 1,82	48 / 2,5	60 / 3,12	76 / 3,95	114 / 5,93

Приложение 3. Параметры намотки роллетных профилей в короб

Роллетный профиль	Размер вала, мм	Комплектация	Типоразмер защитного короба, мм								
			125	137	150	165	180	205	230	250	300
			Максимальное количество ламелей в комбинации профилей, шт. / Максимальная высота роллетного полотна, м								
ARH/55(N)	60	Ригель блокирующий	—	—	—	—	21 / 1,16	33 / 1,82	48 / 2,64	54 / 2,97	89 / 4,9
		Пружина тяговая + кольца RD60	—	—	—	—	25 / 1,38	35 / 1,93	45 / 2,48	57 / 3,14	85 / 4,68
	70	Ригель блокирующий	—	—	—	—	—	22 / 1,21	42 / 2,31	53 / 2,92	81 / 4,46
		Пружина тяговая + кольца RD70	—	—	—	—	—	31 / 1,71	47 / 2,59	60 / 3,3	89 / 4,9
AR/55m(N)	60	Ригель блокирующий	—	—	—	19 / 1,05	33 / 1,82	45 / 2,48	57 / 3,14	79 / 2,35	118 / 6,49
		Пружина тяговая + кольца RD60	—	—	—	25 / 1,38	33 / 1,82	51 / 2,81	53 / 2,92	76 / 4,18	128 / 7,04
	70	Ригель блокирующий	—	—	—	—	29 / 1,6	40 / 2,2	51 / 2,81	74 / 4,07	116 / 6,38
		Пружина тяговая + кольца RD70	—	—	—	—	35 / 1,93	47 / 2,59	61 / 3,36	80 / 4,4	125 / 6,88
AR/555(N)	60	Ригель блокирующий	—	—	—	—	26 / 1,43	35 / 1,93	56 / 3,08	68 / 3,74	102 / 5,61
		Пружина тяговая + кольца RD60	—	—	—	—	32 / 1,76	42 / 2,31	53 / 2,92	68 / 3,74	103 / 5,67
	70	Ригель блокирующий	—	—	—	—	21 / 1,16	30 / 1,65	41 / 2,26	63 / 3,47	96 / 5,28
		Пружина тяговая + кольца RD70	—	—	—	—	26 / 1,43	43 / 2,37	53 / 2,92	66 / 3,63	103 / 5,67

Приложение 3. Параметры намотки роллетных профилей в короб

Роллетный профиль	Размер вала, мм	Комплектация	Типоразмер защитного короба, мм								
			125	137	150	165	180	205	230	250	300
			Максимальное количество ламелей в комбинации профилей, шт. / Максимальная высота роллетного полотна, м								
AER42	40	Ригель блокирующий	—	—	—	45 / 1,89	56 / 2,35	80 / 3,36	—	—	—
		Пружина тяговая + кольца RD40	—	31 / 1,3	47 / 1,97	57 / 2,39	70 / 2,94	105 / 4,41	—	—	—
	60	Ригель блокирующий	—	—	—	41 / 1,72	52 / 2,18	77 / 3,23	—	147 / 6,17	—
		Пружина тяговая + кольца RD60	—	27 / 1,13	38 / 1,6	53 / 2,23	66 / 2,77	102 / 4,28	—	154 / 6,47	—
AER44/S	40	Профиль AER44F + кольца	—	25 / 1,1	27 / 1,19	35 / 1,54	47 / 2,07	77 / 3,39	—	—	—
		Ригель блокирующий	—	—	—	29 / 1,28	39 / 1,72	62 / 2,73	—	—	—
		Пружина тяговая + кольца RD40	—	25 / 1,1	27 / 1,19	35 / 1,54	47 / 2,07	77 / 3,39	—	—	—
	60	Профиль AER44F + кольца RD60	—	—	29 / 1,28	38 / 1,67	52 / 2,29	73 / 3,21	100 / 4,4	118 / 5,19	—
		Ригель блокирующий	—	—	—	24 / 1,06	34 / 1,5	61 / 2,68	92 / 4,05	109 / 4,8	—
		Пружина тяговая + кольца RD60	—	—	22 / 0,97	31 / 1,36	49 / 2,16	73 / 3,21	99 / 4,36	118 / 5,19	—
	70	Профиль AER44F + кольца RD70	—	—	—	—	51 / 2,24	64 / 2,82	91 / 4,0	120 / 5,28	—
		Ригель блокирующий	—	—	—	—	—	50 / 2,2	80 / 3,52	104 / 4,58	—
		Пружина тяговая + кольца RD70	—	—	—	—	49 / 2,16	64 / 2,82	90 / 3,96	106 / 4,66	—
	102	Профиль AER44F + кольца RD102	—	—	—	—	37 / 1,63	62 / 2,73	79 / 3,48	109 / 4,8	166 / 7,3
		Пружина тяговая + кольца RD102	—	—	—	—	33 / 1,45	57 / 2,51	—	97 / 4,27	130 / 5,72

Приложение 3. Параметры намотки роллетных профилей в короб

Роллетный профиль	Размер вала, мм	Комплектация	Типоразмер защитного короба, мм								
			125	137	150	165	180	205	230	250	300
			Максимальное количество ламелей в комбинации профилей, шт. / Максимальная высота роллетного полотна, м								
AER55/S	60	Ригель блокирующий	—	—	—	13 / 0,72	20 / 1,1	32 / 1,76	45 / 2,48	55 / 3,03	89 / 4,9
		Пружина тяговая + кольца RD60	—	—	—	12 / 0,66	19 / 1,05	35 / 1,93	48 / 2,64	57 / 3,14	87 / 4,79
	70	Ригель блокирующий	—	—	—	—	—	30 / 1,65	41 / 2,26	53 / 2,92	82 / 4,51
		Пружина тяговая + кольца RD70	—	—	—	—	—	32 / 1,76	47 / 2,59	60 / 3,3	92 / 5,06
	102	Пружина тяговая + кольца RD102	—	—	—	—	—	—	35 / 1,93	46 / 2,53	73 / 4,02
	AER55m/S	60	Ригель блокирующий	—	—	—	18 / 0,99	26 / 1,43	36 / 1,98	46 / 2,53	67 / 3,69
Пружина тяговая + кольца RD60			—	—	—	22 / 1,21	32 / 1,76	41 / 2,26	60 / 3,3	74 / 4,07	103 / 5,67
70		Ригель блокирующий	—	—	—	—	—	30 / 1,65	50 / 2,75	62 / 3,41	101 / 5,56
		Пружина тяговая + кольца RD70	—	—	—	—	—	42 / 2,31	54 / 2,97	65 / 3,58	104 / 5,72
102		Пружина тяговая + кольца RD102	—	—	—	—	—	—	44 / 2,42	64 / 3,52	95 / 5,23

Приложение 3. Параметры намотки роллетных профилей в короб
Для роллет с антимоскитной сеткой (АМС)

Роллетный профиль	Тип крышки	Размер вала, мм	Комплектация	Типоразмер защитного короба, мм					
				137	150	165	165	180	205
				Тип антимоскитной сетки					
				M-TNR1,7	M-TNR1,7	M-TNR1,7	M-TNR2,5	M-TNR2,5	M-TNR2,5
				Максимальное количество ламелей в комбинации профилей, шт. / Максимальная высота роллетного полотна, м					
AR/377(N)	Боковая крышка обычная	40	Ригель блокирующий	8 / 0,3	15 / 0,56	24 / 0,89	23 / 0,85	33 / 1,22	78 / 2,89
			Пружина тяговая + кольцо RD40	18 / 0,67	33 / 1,22	51 / 1,89	43 / 1,59	63 / 2,33	104 / 3,85
		60	Ригель блокирующий	—	9 / 0,33	27 / 1,0	26 / 0,96	37 / 1,37	74 / 2,74
			Пружина тяговая + кольцо RD60	—	26 / 0,96	45 / 1,67	41 / 1,52	57 / 2,11	98 / 3,63
	Боковая крышка со смещенной бобышкой	40	Ригель блокирующий	15 / 0,56	23 / 0,85	33 / 1,22	33 / 1,22	46 / 1,7	—
			Пружина тяговая + кольцо RD40	33 / 1,22	43 / 1,59	64 / 2,37	63 / 2,33	78 / 2,89	—
		60	Ригель блокирующий	—	26 / 0,96	41 / 1,52	37 / 1,37	49 / 1,81	—
			Пружина тяговая + кольцо RD60	—	40 / 1,48	61 / 2,26	56 / 2,07	74 / 2,74	—
AR/39(N)	Боковая крышка обычная	40	Ригель блокирующий	8 / 0,31	15 / 0,59	31 / 1,21	30 / 1,17	49 / 1,91	85 / 3,32
			Пружина тяговая + кольцо RD40	17 / 0,66	32 / 1,25	50 / 1,95	41 / 1,6	61 / 2,38	—
		60	Ригель блокирующий	—	9 / 0,35	18 / 0,7	17 / 0,66	36 / 1,4	71 / 2,77
			Пружина тяговая + кольцо RD60	—	26 / 1,01	40 / 1,56	39 / 1,52	57 / 2,22	93 / 3,63

Приложение 3. Параметры намотки роллетных профилей в короб
Для роллет с антимоскитной сеткой (АМС)

Роллетный профиль	Тип крышки	Размер вала, мм	Комплектация	Типоразмер защитного короба, мм					
				137	150	165	165	180	205
				Тип антимоскитной сетки					
				M-TNR1,7	M-TNR1,7	M-TNR1,7	M-TNR2,5	M-TNR2,5	M-TNR2,5
				Максимальное количество ламелей в комбинации профилей, шт. / Максимальная высота роллетного полотна, м					
AR/39(N)	Боковая крышка со смещенной бобышкой	40	Ригель блокирующий	14 / 0,55	30 / 1,17	43 / 1,68	40 / 1,56	60 / 2,34	—
			Пружина тяговая + кольцо RD40	31 / 1,21	43 / 1,68	60 / 2,34	60 / 2,34	72 / 2,81	—
		60	Ригель блокирующий	—	17 / 0,66	27 / 1,05	26 / 1,01	47 / 1,83	—
			Пружина тяговая + кольцо RD60	—	38 / 1,48	54 / 2,11	53 / 2,07	60 / 2,34	—
AR/40(N)	Боковая крышка обычная	40	Ригель блокирующий	7 / 0,28	8 / 0,32	23 / 0,92	22 / 0,88	32 / 1,28	55 / 2,2
			Пружина тяговая + кольцо RD40	12 / 0,48	19 / 0,76	28 / 1,12	28 / 1,12	37 / 1,48	—
		60	Ригель блокирующий	—	9 / 0,36	17 / 0,68	17 / 0,68	27 / 1,08	50 / 2,0
			Пружина тяговая + кольцо RD60	—	15 / 0,6	24 / 0,96	23 / 0,92	34 / 1,36	68 / 2,72
	Боковая крышка со смещенной бобышкой	40	Ригель блокирующий	8 / 0,32	23 / 0,92	27 / 1,08	32 / 1,28	43 / 1,72	—
			Пружина тяговая + кольцо RD40	14 / 0,56	27 / 1,08	39 / 1,56	37 / 1,48	48 / 1,92	—
		60	Ригель блокирующий	—	9 / 0,36	26 / 1,04	26 / 1,04	36 / 1,44	—
			Пружина тяговая + кольцо RD60	—	23 / 0,92	37 / 1,48	32 / 1,28	45 / 1,8	—

Приложение 3. Параметры намотки роллетных профилей в короб
Для роллет с антимоскитной сеткой (АМС)

Роллетный профиль	Тип крышки	Размер вала, мм	Комплектация	Типоразмер защитного короба, мм					
				137	150	165	165	180	205
				Тип антимоскитной сетки					
				M-TNR1,7	M-TNR1,7	M-TNR1,7	M-TNR2,5	M-TNR2,5	M-TNR2,5
				Максимальное количество ламелей в комбинации профилей, шт. / Максимальная высота роллетного полотна, м					
AR/41(N)	Боковая крышка обычная	40	Ригель блокирующий	7 / 0,29	14 / 0,57	22 / 0,9	22 / 0,9	31 / 1,27	63 / 2,58
			Пружина тяговая + кольцо RD40	11 / 0,45	19 / 0,78	24 / 0,98	34 / 1,39	40 / 1,64	—
		60	Ригель блокирующий	—	8 / 0,33	17 / 0,7	17 / 0,7	35 / 1,44	69 / 2,83
			Пружина тяговая + кольцо RD60	—	15 / 0,62	31 / 1,27	30 / 1,23	40 / 1,64	74 / 3,03
	Боковая крышка со смещенной бобышкой	40	Ригель блокирующий	8 / 0,33	22 / 0,9	33 / 1,35	30 / 1,23	44 / 1,8	—
			Пружина тяговая + кольцо RD40	19 / 0,78	27 / 1,11	44 / 1,8	42 / 1,72	55 / 2,26	—
		60	Ригель блокирующий	—	16 / 0,66	29 / 1,19	25 / 1,03	39 / 1,6	—
			Пружина тяговая + кольцо RD60	—	25 / 1,03	42 / 1,72	40 / 1,64	59 / 2,42	—
AR/45(N)	Боковая крышка обычная	40	Ригель блокирующий	6 / 0,27	13 / 0,59	20 / 0,9	20 / 0,9	37 / 1,67	59 / 2,66
			Пружина тяговая + кольцо RD40	11 / 0,5	18 / 0,81	26 / 1,17	26 / 1,17	40 / 1,8	65 / 2,93
		60	Ригель блокирующий	—	8 / 0,36	15 / 0,68	15 / 0,68	32 / 1,44	53 / 2,39
			Пружина тяговая + кольцо RD60	—	14 / 0,63	26 / 1,17	24 / 1,08	36 / 1,62	65 / 2,93

Приложение 3. Параметры намотки роллетных профилей в короб
Для роллет с антимоскитной сеткой (АМС)

Роллетный профиль	Тип крышки	Размер вала, мм	Комплектация	Типоразмер защитного короба, мм					
				137	150	165	165	180	205
				Тип антимоскитной сетки					
				M-TNR1,7	M-TNR1,7	M-TNR1,7	M-TNR2,5	M-TNR2,5	M-TNR2,5
				Максимальное количество ламелей в комбинации профилей, шт. / Максимальная высота роллетного полотна, м					
AR/45(N)	Боковая крышка со смещенной бобышкой	40	Ригель блокирующий	12 / 0,54	20 / 0,9	31 / 1,4	31 / 1,4	41 / 1,85	—
			Пружина тяговая + кольцо RD40	18 / 0,81	26 / 1,17	37 / 1,67	34 / 1,53	48 / 2,16	—
		60	Ригель блокирующий	—	15 / 0,68	23 / 1,04	23 / 1,04	36 / 1,62	—
			Пружина тяговая + кольцо RD60	—	24 / 1,08	34 / 1,53	33 / 1,49	46 / 2,07	—
AER44/S	Боковая крышка обычная	40	Ригель блокирующий	6 / 0,26	13 / 0,57	21 / 0,92	21 / 0,92	34 / 1,5	61 / 2,68
			Пружина тяговая + кольцо RD40	11 / 0,48	18 / 0,79	27 / 1,19	26 / 1,14	36 / 1,58	67 / 2,95
		60	Ригель блокирующий	—	8 / 0,35	19 / 0,84	15 / 0,66	33 / 1,45	56 / 2,46
			Пружина тяговая + кольцо RD60	—	14 / 0,62	26 / 1,14	22 / 0,97	34 / 1,5	68 / 2,99
	Боковая крышка со смещенной бобышкой	40	Ригель блокирующий	13 / 0,57	20 / 0,88	30 / 1,32	29 / 1,28	42 / 1,85	—
			Пружина тяговая + кольцо RD40	18 / 0,79	26 / 1,14	36 / 1,58	35 / 1,54	45 / 1,98	—
		60	Ригель блокирующий	—	15 / 0,66	27 / 1,19	24 / 1,06	37 / 1,63	—
			Пружина тяговая + кольцо RD60	—	22 / 0,97	34 / 1,5	31 / 1,36	45 / 1,98	—

Приложение 3. Параметры намотки роллетных профилей в короб
Для роллетных ворот

Роллетный профиль	Размер вала, мм	Комплектация	Типоразмер защитного короба, мм			
			250	300	360	405
			Максимальное количество ламелей в комбинации профилей, шт. / Максимальная высота роллетного полотна, м			
AG/77 AG/77H	70	Ригель блокирующий	20 / 1,54	38 / 2,93	—	—
		Профиль фиксирующий AEG77F + кольца RDS70/77*	22 / 1,69	37 / 2,85	59 / 4,54	80 / 6,16
		Пружина тяговая + кольца RD70	25 / 1,93	36 / 2,77	59 / 4,54	75 / 5,78
		Пружина тяговая SS190RDS + кольца RDS70/77	22 / 1,69	36 / 2,77	59 / 4,54	77 / 5,93
	102	Профиль фиксирующий AEG77F + кольца RDS70/77*	14 / 1,08	31 / 2,39	53 / 4,08	67 / 5,16
		Пружина тяговая + кольца RD70	20 / 1,54	31 / 2,39	53 / 4,08	78 / 6,0
	108	Профиль фиксирующий AEG77F	—	—	—	77 / 5,93
		Пружина тяговая	—	—	—	78 / 6,0

* Для улучшения эксплуатационных характеристик роллетных ворот рекомендуется использовать в качестве крепления полотна к валу фиксирующий профиль AEG77F с дистанционными кольцами RDS70/77.

Приложение 3. Параметры намотки роллетных профилей в короб
Для роллетных решеток серии AEG56

Роллетный профиль	Размер вала, мм	Комплектация	Типоразмер защитного короба, мм				
			165	180	205	250	300
			Максимальное количество ламелей в комбинации профилей, шт. / Максимальная высота роллетного полотна, м				
AEG56	60	Ригель блокирующий	13 / 0,73	26 / 1,46	43 / 2,41	—	—
		Профиль фиксирующий AEG56F	28 / 1,57	36 / 2,02	53 / 2,97	—	—
		Пружина тяговая + кольца RD60	28 / 1,57	36 / 2,02	54 / 3,02	—	—
	70	Ригель блокирующий	—	22 / 1,23	39 / 2,18	62 / 3,47	103 / 5,77
		Профиль фиксирующий AEG56F	—	39 / 2,18	49 / 2,74	83 / 4,65	116 / 6,5
		Пружина тяговая + кольца RD70	—	39 / 2,18	51 / 2,86	83 / 4,65	117 / 6,55
	102	Профиль фиксирующий AEG56F	—	—	39 / 2,18	72 / 4,03	107 / 5,99
		Пружина тяговая	—	—	39 / 2,18	72 / 4,03	104 / 5,82
	1 AEG56 + 1 AEG30/S	60	Ригель блокирующий	16 / 0,69	26 / 1,12	46 / 1,98	—
Профиль фиксирующий AEG56F			29 / 1,23	38 / 1,63	50 / 2,15	—	—
Пружина тяговая + кольца RD60			29 / 1,26	37 / 1,6	51 / 2,21	—	—
70		Ригель блокирующий	—	19 / 0,83	40 / 1,72	70 / 3,01	118 / 5,07
		Профиль фиксирующий AEG56F	—	32 / 1,38	54 / 2,32	83 / 3,58	135 / 5,82
		Пружина тяговая + кольца RD70	—	32 / 1,38	54 / 2,32	87 / 3,85	135 / 5,82
102		Профиль фиксирующий AEG56F	—	—	40 / 1,72	81 / 3,5	120 / 5,16
		Пружина тяговая	—	—	40 / 1,72	82 / 3,53	122 / 5,25

Приложение 3. Параметры намотки роллетных профилей в короб
Для роллетных решеток серии AEG56

Роллетный профиль	Размер вала, мм	Комплектация	Типоразмер защитного короба, мм				
			165	180	205	250	300
			Максимальное количество ламелей в комбинации профилей, шт. / Максимальная высота роллетного полотна, м				
2 AEG56 + 1 AEG30/S	60	Ригель блокирующий	15 / 0,71	24 / 1,14	43 / 2,04	—	—
		Профиль фиксирующий AEG56F	27 / 1,28	35 / 1,67	56 / 2,67	—	—
		Пружина тяговая + кольца RD60	26 / 1,25	35 / 1,67	56 / 2,67	—	—
	70	Ригель блокирующий	—	27 / 1,28	38 / 1,82	74 / 3,52	122 / 5,79
		Профиль фиксирующий AEG56F	—	33 / 1,56	48 / 2,27	85 / 4,03	120 / 5,68
		Пружина тяговая + кольца RD70	—	33 / 1,56	48 / 2,27	85 / 4,03	120 / 2,68
	102	Профиль фиксирующий AEG56F	—	—	36 / 1,7	73 / 3,46	121 / 5,74
Пружина тяговая		—	—	36 / 1,7	75 / 3,55	123 / 5,82	
3 AEG56 + 1 AEG30/S	60	Ригель блокирующий	15 / 0,76	23 / 1,16	48 / 2,38	—	—
		Профиль фиксирующий AEG56F	28 / 1,39	33 / 1,64	51 / 2,54	—	—
		Пружина тяговая + кольца RD60	27 / 1,36	37 / 1,84	52 / 2,57	—	—
	70	Ригель блокирующий	—	16 / 0,79	34 / 1,7	70 / 3,48	116 / 5,74
		Профиль фиксирующий AEG56F	—	32 / 1,58	51 / 2,54	76 / 3,76	120 / 5,94
		Пружина тяговая + кольца RD70	—	33 / 1,64	51 / 2,54	76 / 3,76	120 / 5,94
	102	Профиль фиксирующий AEG56F	—	—	35 / 1,75	72 / 3,56	117 / 5,8
Пружина тяговая		—	—	40 / 1,98	72 / 3,56	108 / 5,35	

Приложение 3. Параметры намотки роллетных профилей в короб
Для роллетных решеток серии AEG84



Роллетный профиль	Размер вала, мм	Комплектация	Типоразмер защитного короба, мм			
			250	300	360	405
			Максимальное количество ламелей в комбинации профилей, шт. / Максимальная высота роллетного полотна, м			
AEG84	102	Пружина тяговая + кольца RD102	30 / 2,52	55 / 4,62	78 / 6,55	—
		Профиль фиксирующий AEG84F	29 / 2,44	54 / 4,54	76 / 6,38	99 / 8,32
3 AEG84 + 1 AEG45/S	102	Пружина тяговая + кольца RD102	24 / 1,78	43 / 3,23	64 / 4,75	—
		Профиль фиксирующий AEG84F	24 / 1,78	42 / 3,15	64 / 4,75	93 / 6,92
2 AEG84 + 1 AEG45/S	108	Профиль фиксирующий AEG84F	—	—	—	97 / 6,9
1 AEG84 + 1 AEG45/S	108	Профиль фиксирующий AEG84F	—	—	—	97 / 6,28

Приложение 4. Цветовая карта профилей и комплектующих для роллетных систем





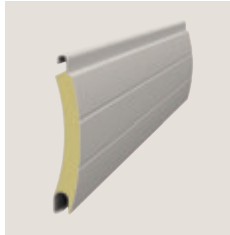

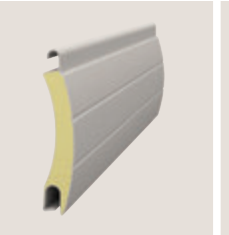
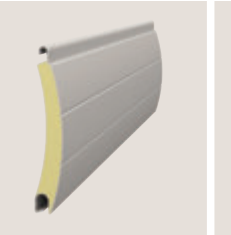





































































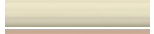





















Профиль		AR/377(N)	AR/39(N)	AR/40(N)	ARH/40(N)				
Технические характеристики									
Высота профиля, мм		37	39	40	40				
Толщина профиля, мм		8,4	8,5	9	9				
Вес 1 п. м, кг		0,092	0,096	0,128	0,193				
Вес 1 кв. м, кг		2,49	2,49	3,35	4,55				
Наименование цвета		~ RAL* Цвета							
	00 неокрашенный		01		01		01		01
	01 белый		02		02		02		02
	02 коричневый		03		03		03		03
	03 серый		04		04		04		04
	04 бежевый		06		07		07		07
	06 небесно-синий		07		08		08		08
	07 красный рубин		08		10		10		10
	08 серебристый металлик		10		13		13		13
	10 черный		13		15		15		15
	13 антрацит		15		16		16		21
	15 зеленая ель		16		19		19		21
	16 лазурно-синий		19		20		20		22
	19 золотой дуб		20		21		21		23
	20 желтый		21		22		22		24
	21 кремовый		22		23		23		26
	22 темно-коричневый		23		24		24		29
	23 слоновая кость		24		25		25		
	24 темно-бежевый		25		26		26		
	25 зеленый мох		26		29		29		
	26 темно-синий		29		39		39		
	29 бронза		49		49		49		
	39 ирландский дуб		59		59		59		
	49 вишня								
	59 орех								
	A00-E6 серебро								
	A03-E6 бронза								
	A06-E6 шампань								
		Анодированное покрытие							

Цвета, воспроизведенные полиграфическим способом, могут отличаться от реальной цветовой гаммы.

* Приблизительное соответствие RAL-цвету

AR/41(N)	AR/45(N)	AR/52(N)	ARH55(N)	AR55m(N)	AR555(N)
					
41	45	52	55	55	55
8,5	8,5	13,5	13,5	11,0	14
0,104	0,12	0,156	0,318	0,157	0,183
2,54	2,68	3,04	5,53	2,93	3,4

Цвета





	01		01		01		01		01		01
	02		02		02		02		02		02
	03		03		03		03		03		03
	04		04		04		04		04		04
	07		07		07		08		07		08
	08		08		08		15		08		15
	10		13		10		21		10		21
	13		19		13		22		13		22
	15		21		15		23		15		23
	19		22		16		24		16		24
	21		23		19		29		19		29
	22		24		21				21		
	23		25		22				22		
	24		26		23				23		
	25		29		24				24		
	26		49		26				26		
	29		59		29				29		
	39				39				39		
	49				49				49		
	59				59				59		

Приложение 4. Цветовая карта профилей и комплектующих для роллетных систем





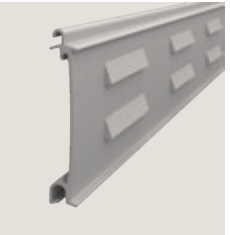

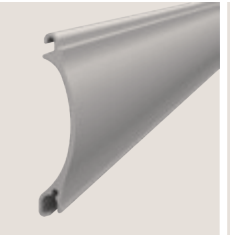
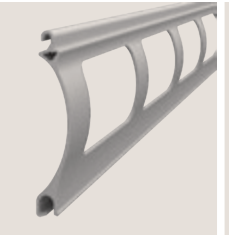
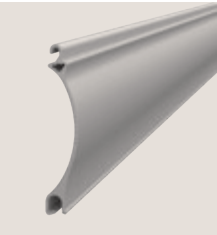



























































































































Профиль		AER44/S	AER55/S	AER55m/S	AG/77					
Технические характеристики										
Высота профиля, мм		44	55	55	77					
Толщина профиля, мм		9	13,5	13,5	19					
Вес 1 п. м, кг		0,276	0,444	0,338	0,357					
Вес 1 кв. м, кг		6,0	8,44	6,15	4,73					
Наименование цвета		~ RAL*	Цвета							
	00 неокрашенный			00		00		00		01
	01 белый	9016		01		01		01		02
	02 коричневый	8014		02		02		02		03
	03 серый	7038		03		03		03		04
	04 бежевый			04		04		04		07
	06 небесно-синий	5015		06		06		06		08
	07 красный рубин	3004		07		07		07		10
	08 серебристый металлик	9006		08		08		08		15
	10 черный	9011		10		10		10		19
	13 антрацит	7016		13		13		13		21
	15 зеленая ель	6009		15		15		15		22
	16 лазурно-синий	5005		16		16		16		25
	19 золотой дуб			20		20		20		26
	20 желтый	1007		21		21		21		39
	21 кремовый	1013		22		22		22		49
	22 темно-коричневый	8019		23		23		23		59
	23 слоновая кость	1015		24		24		24		
	24 темно-бежевый	1019		25		25		25		
	25 зеленый мох	6005		26		26		26		
	26 темно-синий	5011		29		29		29		
	29 бронза			A00-E6		A00-E6				
	39 ирландский дуб			A03-E6		A03-E6				
	49 вишня			A06-E6		A06-E6				
	59 орех									
	A00-E6 серебро									
	A03-E6 бронза									
	A06-E6 шампань									

* Приблизительное соответствие RAL-цвету

Цвета, воспроизведенные полиграфическим способом, могут отличаться от реальной цветовой гаммы.

AG/77H	EV/77W	EA/77	AEG56	AER56	AEG84	AER84
						
77	77	77	56	56	84	84
19	19	15	13,5	13,5	19	19
0,453	0,74	0,72	0,348	0,474	0,598	0,88
5,9	9,6	9,28	6,2		7,14	

Цвета

	01		00		00		00		00		00		00
	02		01		01		01		01		01		01
	03		02		02		02		02		02		02
	04		03		03		03		03		03		03
	07		04		04		04		04		04		04
	08		07		07		06		06		06		06
	10		08		08		07		07		07		07
	15		10		10		08		08		08		08
	21		15		15		10		10		10		10
	22		21		21		13		13		13		13
	25		22		22		15		15		15		15
	26		25		25		16		16		16		16
			26		26		20		20		20		20
							21		21		21		21
							22		22		22		22
							23		23		23		23
							24		24		24		24
							25		25		25		25
							26		26		26		26
							29		29		29		29
							A00-E6		A00-E6		A00-E6		A00-E6
							A03-E6		A03-E6		A03-E6		A03-E6
							A06-E6		A06-E6		A06-E6		A06-E6

Приложение 4. Цветовая карта профилей и комплектующих для роллетных систем

45° защитные короба и боковые крышки		20° защитные короба и боковые крышки		Круглые защитные короба и боковые крышки		Полукруглые защитные короба и боковые крышки			
Короб роллформинговый	Крышки	Короб роллформинговый	Крышки	Короб роллформинговый	Короб экструдированный	Крышки	Короб роллформинговый	Короб экструдированный	Крышки
01	01	01	01	01	01	01	01	01	01
02	02	02	02	02	02	02	02	02	02
03	03	03	03	03	03	03	03	03	03
04	04	04	04	04	04	04	04	04	04
07	06	07	06	07	06	08	08	06	06
08	07	08	07	08	07	13	13	07	07
13	08	13	08	13	08	21	21	08	08
15	10	15	10	15	10	22	22	10	10
21	13	21	13	21	13	19	19	13	13
22	15	22	15	22	15			15	15
23	16	23	16	23	16			16	16
25	20	25	20	25	20			20	20
26	21	26	21	26	21			21	21
19	22		22		22			22	22
39	23		23		23			23	23
49	24		24		24			24	24
59	25		25		25			25	25
	26		26		26			26	26
	29		29		29			29	29
	19		19		19			19	19
	39		39		39			39	39
	49		49		49			49	49
	59		59		59			59	59

Цвета, воспроизведенные полиграфическим способом, могут отличаться от реальной цветовой гаммы.

ФОТОГАЛЕРЕЯ ОБЪЕКТОВ

1. Роллетные системы
2. Роллетные ворота
3. Роллетные решетки



1 Роллетные системы























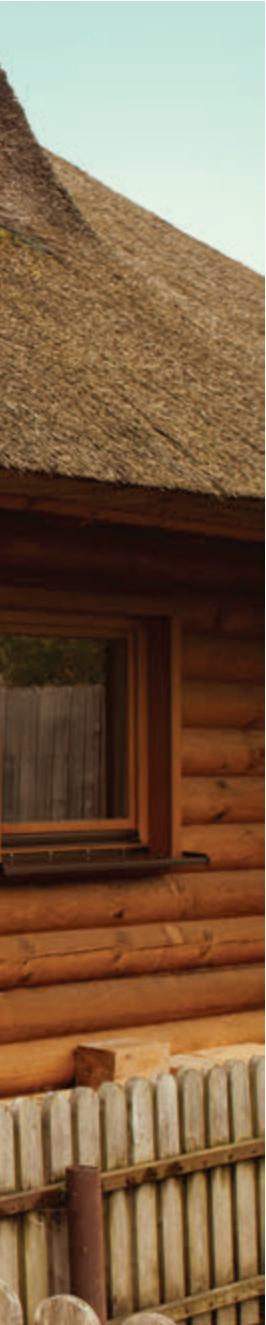









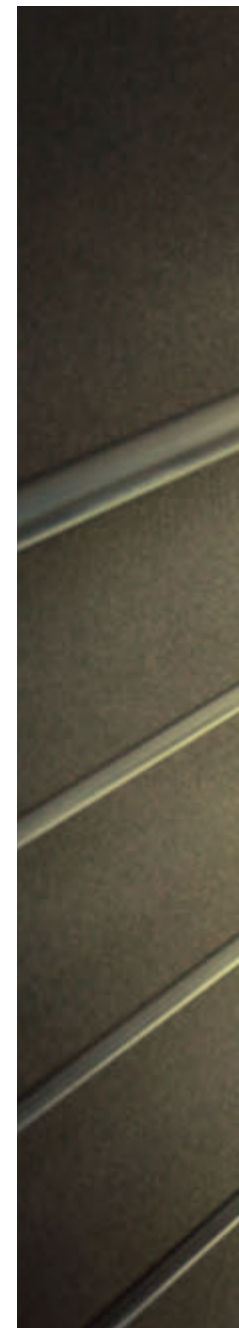











2 Роллетные ворота













3 Роллетные решетки





















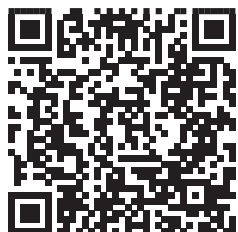

Раздел «Архитекторам»
на сайте Группы компаний «АЛЮТЕХ»